

TENNANT[®]

R3

Mattrengöringsmaskin

Svenska **SE**
Användarhandbok

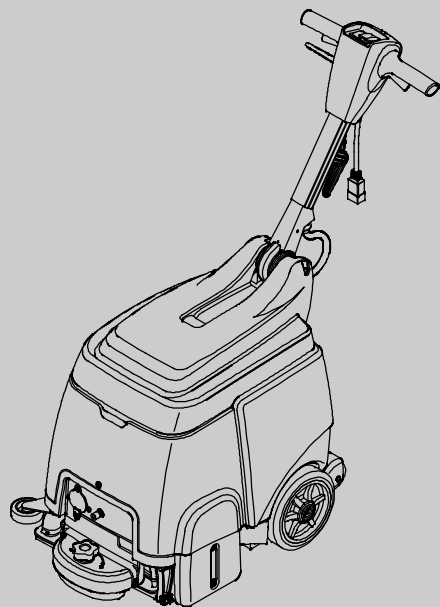

Model 9004199-230V

READY SPACE[®]

CE



För den senaste reservdelsmanualen eller användarhandböcker på andra språk, besök:

www.tennantco.com/manuals

9003713
Rev. 01 (07-2016)



Denna manual medföljer varje ny modell.
Här finns viktig information om hur maskinen ska användas och underhållas.

Läs handboken noga innan du använder eller underhåller maskinen.

Maskinen ger goda prestanda. Bästa resultat till minsta kostnad uppnås dock om maskinen:

- används med tillräcklig omsorg
- underhålls regelbundet - enligt instruktionerna i handboken
- maskinen underhålls med de verktyg som rekommenderas av tillverkaren eller motsvarande.

För att visa, skriva ut eller ladda ner handböcker online, besök www.tennantco.com/manuals

Delar och material kan beställas online, telefoniskt, per fax eller post.

PACKA UPP MASKINEN: Kontrollera att kartongen inte är skadad. Rapportera eventuella skador till speditören.



SKYDDA MILJÖN

Kasta förpackningsmaterial och gamla maskinkomponenter på ett miljövänligt sätt i enlighet med lokala föreskrifter.



Återvinn alltid.

TENNANT N.V.

Industrielaan 6 5405 AB
P.O. Box 6 5400 AA Uden- Nederländerna

europe@tennantco.com

www.tennantco.com

Tekniska data och komponenter kan ändras utan varning.

Originalhandbok, copyright © 2008- 2016 TENNANT Company, tryckt i Nederländerna. Med ensamrätt.

MASKINDATA

Fyll i vid installation och spar för framtida bruk.

Modellnr. - _____

Serienr. - _____

Tilvalsutrustning - _____

Försäljare - _____

Försäljarens tel.nr. - _____

Kundnummer - _____

Installationsdatum - _____

INNEHÅLLSFÖRTECKNING

| | |
|---|-----------|
| SÄKERHETSANVISNINGAR | 3 |
| JORDNINGSFÖRESKRIFTER | 4 |
| SÄKERHETSDEKALER | 4 |
| MASKINKOMPONENTER | 5 |
| MASKINENS ANVÄNDNING | 6 |
| MASKINFÖRBEREDELSE | 6 |
| MONTERA RULLARNA | 6 |
| FYLLA VÄTSKETANKEN | 6 |
| ANSLUTA NÄTSLADDEN | 7 |
| MASKINENS ANVÄNDNING | 7 |
| FÖRE BRUK | 7 |
| RENGÖRA MATTOR | 8 |
| RENGÖRA MED TILLBEHÖR (Tillval) | 9 |
| MASKINENS UNDERHÅLL | 10 |
| EFTER VARJE BRUK | 10 |
| PER 10 ARBETSTIMMAR | 10 |
| PER 100 ARBETSTIMMAR | 11 |
| UNDERHÅLL BORSTMOTOR | 11 |
| FÖRVARA MASKINEN | 11 |
| REKOMMENDERADE LAGERARTIKLAR | 11 |
| FELSÖKNING | 12 |
| MASKINSPECIFIKATIONER | 13 |
| MASKINMÅTT | 13 |

SÄKERHETSANVISNINGAR

Maskinen är avsedd för kommersiellt bruk. Den är konstruerad för att rengöra mattor och möbler inomhus och är inte avsedd för något annat ändamål.. Använd endast tillbehör som rekommenderas av tillverkaren.

Alla användare måste läsa, förstå och följa säkerhetsanvisningarna nedan:

Följande varningssymboler och rubriken FÖR SÄKERHET används i hela handboken på det sätt som anges nedan:

⚠ VARNING: Varnar för risker eller osäkra förfaranden som kan leda till allvarliga skador eller död.

FÖR SÄKERHET: Belyser åtgärder som måste följas för säker användning av maskinen.

Följande varningsmeddelanden varnar om situationer som kan vara farliga för användaren eller maskinen.

⚠ VARNING: Brand- eller explosionsrisk.

- Brännbara material får inte användas eller plockas upp
- Använd endast golvrengöringsmedel av marknadstyp, avsedda för maskinbruk.
- Använd inte maskinen i närheten av brandfarliga vätskor, ångor eller antändligt damm.

Maskinen är inte utrustad med explosionssäkra motorer. De elektriska motorerna ger gnistor vid start och under användning vilket kan orsaka plötslig brand eller explosion om maskinen används nära ett område där antändbara gaser/vätskor eller antändbart damm finns.

⚠ VARNING: Elfara.

- Använd inte om sladden är skadad.
- Modifiera inte nätkontakten.
- Dra ut sladden innan du servar maskinen.

Om nätsladden är skadad eller trasig måste den ersättas av tillverkaren, dennas serviceombud eller annan kvalificerad person för att undvika fara.

⚠ VARNING: Roterande borste. Håll händerna undan. Dra ut sladden innan du servar maskinen.

⚠ VARNING: Risk för elchock. Använd inte utomhus. Utsätt inte för regn. Förvara inomhus.

FÖR SÄKERHET:

1. Använd inte maskinen:
 - Om du inte är utbildad och behörig.
 - Om du inte har läst och förstått användarhandboken.
 - På en plats där det finns brännbara ångor/vätskor eller antändligt damm.
 - Om sladden inte är väl jordad. Använd endast den nätsladd som tillhandahålls av tillverkaren och är särskilt avsedd för denna maskin. Använd ingen ytterligare förlängningssladd.
 - Utomhus.
 - Om maskinen inte är i driftsdugligt skick.
 - I stående vatten.
2. Innan du använder maskinen:
 - Kontrollera att alla skyddsanordningar finns på plats och fungerar ordentligt.
 - Placera vid behov skyltar att golvet är vått.
3. Under användning:
 - Kör inte över nätsladden.
 - Dra inte maskinen vid sladden eller kontakten.
 - Dra inte sladden runt skarpa hörn eller kanter.
 - Dra inte ut kontakten genom att dra i sladden.
 - Försök inte att töja sladden.
 - Rör inte vid kontakten med våta händer.
 - Håll sladden undan från uppvärmda ytor.
 - Rapportera genast alla maskinskador eller funktionsfel.
 - Låt inte barn leka på eller runt maskinen.
 - Stäng genast av maskinen om den börjar läcka skum eller vätska.
4. Innan du lämnar maskinen eller före underhåll:
 - Stäng av maskinen.
 - Dra ut kontakten ur vägguttaget.
5. Vid underhåll:
 - Dra ut kontakten ur vägguttaget.
 - Undvik rörliga delar. Använd inte löst sittande jackor, skjortor och ärmor.
 - Rengör inte maskinen med högtrycksspruta eller vattenslang. Elektriska fel kan uppstå.
 - Använd reservdelar som är tillverkade eller godkända av tillverkaren.
 - All reparation måste utföras av kvalificerade personer.
 - Modifiera inte maskinens konstruktion.
6. Vid transport:
 - Dra ut kontakten ur vägguttaget.
 - Be om hjälp om maskinen ska lyftas.
 - Låt maskinen inte rulla på hjulen i trappor.
 - Fäst maskinen vid släpvagnen eller lastbilen med remmar.

JORDNINGSFÖRESKRIFTER

Denna maskin måste vara jordad. Vid ett fel i elsystemet sörjer jordningen för att strömmen följer det minsta motståndet, vilket minskar risken för elchock. Maskinen är försedd med en nätsladd som har en jordledare och en jordad nätkontakt. Kontakten måste anslutas till ett lämpat uttag som är installerat efter lokala bestämmelser och föreskrifter.

⚠ VARNING: Om maskinens jordledare ansluts på fel sätt kan risk för elchock uppstå. Rådgör med en kvalificerad elektriker eller serviceperson om du tvivlar på om nätuttaget är ordentligt jordat. **Modifiera inte kontakten som medföljde maskinen. Om den inte passar i nätuttaget, måste ett lämpat uttag installeras av en kvalificerad elektriker.**

SÄKERHETSDEKALER

Varningsskyltarna sitter på angivna ställen på maskinen. Byt ut dekalerna om de saknas, skadas eller är oläsliga.



FÖR SÄKERHET:
Läs handboken
före bruk



⚠ VARNING: Roterande borste. Håll händerna undan. Dra ut sladden innan du serrar maskinen.



⚠ VARNING: Elfara. Använd inte maskinen om sladden är skadad. Dra ut sladden före underhåll.



⚠ VARNING: Risk för brand eller explosion. Använd inga antändliga vätskor. Sug inte upp antändliga vätskor.

MASKINKOMPONENTER

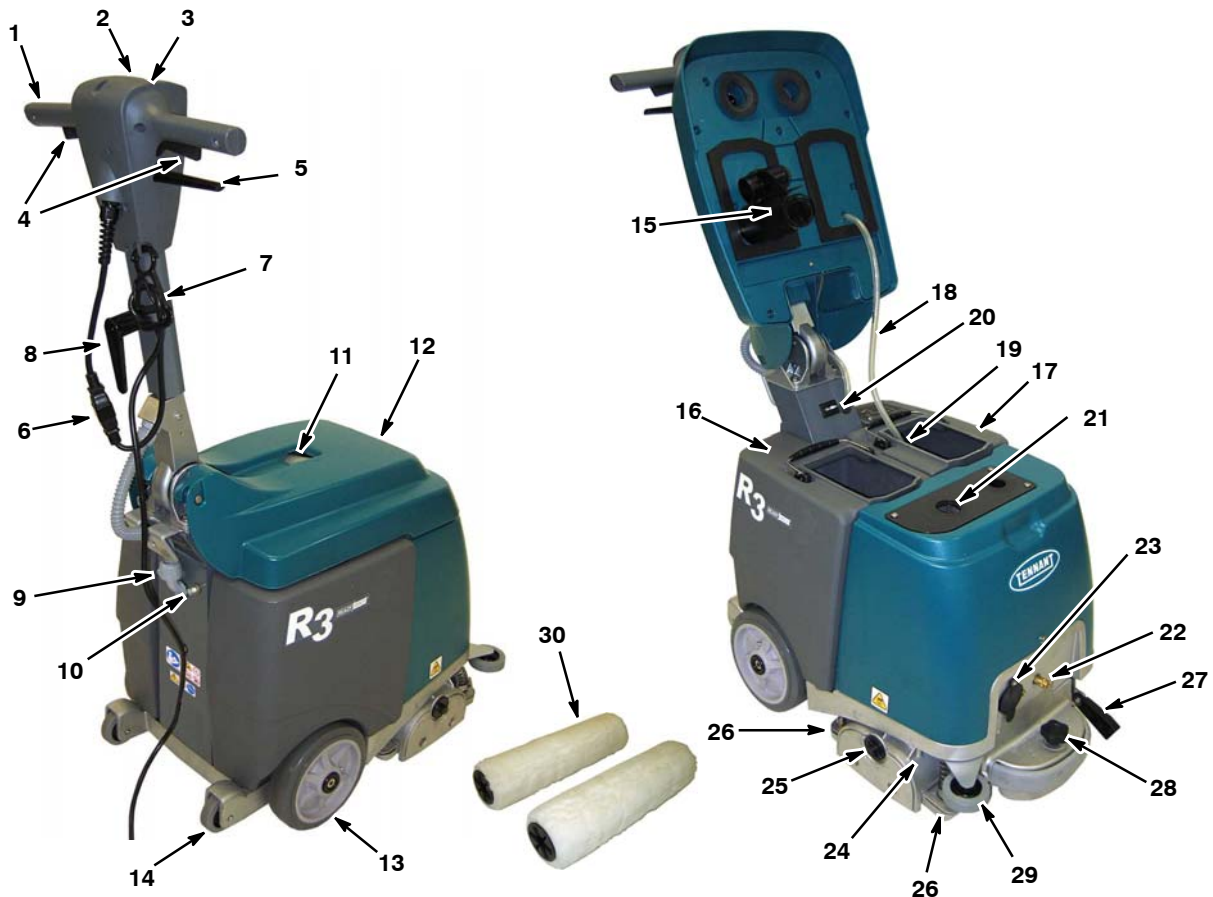

- | | |
|---|--|
| 1. Ställbart styrhandtag | 16. Returtank |
| 2. Huvudströmbrytare | 17. Väsketank |
| 3. Mätare för rulltrycket | 18. Väskeslang |
| 4. Starthandtag | 19. Väskeslangens filter |
| 5. Ställspak för styrhandtaget | 20. Timräknare |
| 6. 15 m nätsladd | 21. Sugintagets filter |
| 7. Dragavlastare för nätsladden | 22. Slangkoppling för vätska tillbehör |
| 8. Sladdhake | 23. Slanguttag för vakuum tillbehör |
| 9. Knapp för 7.5A krets brytare maskin | 24. Skurhuvud |
| 10. Knapp för 2.5A krets brytare borste | 25. Spärrknapp för rullarnas löpplatta |
| 11. Returfönster | 26. Sugfötter |
| 12. Tankhuv | 27. Stödben |
| 13. Huvudhjul | 28. Ställknapp för rulltrycket |
| 14. Hjul för lutning/stigning | 29. Stöthjul |
| 15. Flottörbrytare för vakuum | 30. Rullar |

OMKOPPLARNAS SYMBOLER

- Ström till
 Ström från
 Vakuum

MASKINENS ANVÄNDNING

Maskinen är avsedd för att avlägsna smuts från synliga ytor, dagligen eller efter behov, för att bibehålla en hög renhetsgrad hos golvbeklädnad. Maskinen kan användas under vanlig arbetstid eftersom mattan ofta torkar på mindre än 30 minuter.

Om mattan är svårt nedsmutsad bör den först djuprengöras innan denna maskin används för löpande rengöring.

MASKINFÖRBEREDELSE

MONTERA RULLARNA

FÖR SÄKERHET: Stäng av maskinen och dra ut sladden innan du monterar rullarna.

1. Höj skurhuvudet från golvet med stödbenet och avlägsna rullarnas löpplatta (fig. 1). Vrid löpplattans spärrknapp moturs för att lossa den.



FIG. 1

2. Placera de båda rullarna på drivnaven (fig. 2).



FIG. 2

3. Placera löpplattan på rullarna och montera den på plats. Se till att löpplattans hakar griper i skurhuvudet och att spärrknappen sitter fast (fig. 3).



FIG. 3

OBS: Om maskinen ställs undan för en längre period ska skurhuvudet höjas med stödbenet för att undvika att rullarna deformeras.

FYLLA VÄTSKETANKEN

1. Lyft huven och tag ut vätsketanken ur maskinen (fig. 4).
2. Fyll vätsketanken med 19 L rent vatten (maximal temperatur 50°C) (fig. 5). Fyll tanken delvis om en full tank blir för tung att lyfta.

OBS: Tillsätt inget rengöringsmedel i vätsketanken. Rengöringsmedel ska spridas på mattan i förväg med en pumpruta.



FIG. 4

FIG. 5

OBS: Använd inte returtanken till att fylla vätsketanken. Smuts ur returtanken kan skada vätskepumpen.

⚠ VARNING: Risk för brand eller explosion, använd ej till att suga upp antändliga material.

3. Sänk vätskeslangens filter i vätsketanken och stäng huven (fig. 6).



FIG. 6

3. Veckla nätsladden runt handtaget och sladdhaken när maskinen ställs undan. Vrid haken uppåt för att avlägsna sladden igen (fig. 9).



FIG. 9

ANSLUTA NÄTSLADDEN

1. Koppla den medföljande nätsladden till maskinen och fäst sladden vid dragavlastaren enligt bilden (fig. 7).

FÖR SÄKERHET: Använd endast maskinen om sladden är väl jordad. Använd endast den nätsladd som tillhandahålls av tillverkaren och är särskilt avsedd för denna maskin. Använd ingen ytterligare förlängningssladd.

2. Koppla nätsladden till ett väl jordat nätuttag (fig. 8).



FIG. 7

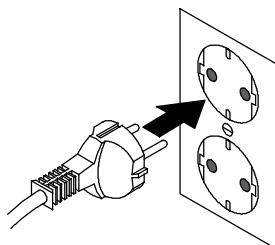

230V

FIG. 8

⚠ VARNING: Elfara, använd ej med skadad nätsladd.

Om nätsladden är skadad eller trasig måste den ersättas av tillverkaren, dennes serviceombud eller annan kvalificerad person för att undvika fara.

MASKINENS ANVÄNDNING

FÖR SÄKERHET: Använd endast maskinen om du har läst och förstått handboken.

FÖRE BRUK

1. Kontrollera att sladden inte är skadad.
2. Dammsug mattan och befria ytan från skräp.
3. Använd en pumpspruta till att fukta mattan med ett godkänt förbehandlingsmedel (fig. 10).

Kontakta din återförsäljare för rekommenderade rengöringsmedel.



FIG. 10

⚠ VARNING: Brand- eller explosionsrisk. Använd inga antändliga medel. Använd endast golvrengöringsmedel av marknadstyp, avsedda för maskinbruk.

RENGÖRA MATTOR

⚠ VARNING: Risk för brand eller explosion, använd ej till att suga upp antändliga material.

1. Kläm in styrhandtagets ställspak och för handtaget till en bekväm arbetshöjd (fig. 11). Släpp spaken för att spärra läget.



FIG. 11

2. Tryck huvudströmbrytaren till läget (I) (fig. 12).



FIG. 12

3. För att förbereda rullarna för rengöring lutar du maskinen på de bakre stighjulen och trycker in starthandtagen ca. 60 sekunder för att fukta rullarna (fig. 13).

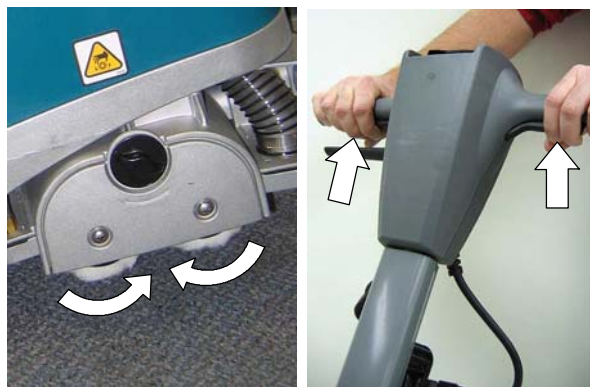

FIG. 13

4. För att börja rengöra trycker du in starthandtagen och skjuter maskinen långsamt framåt. Den kan även dras bakåt under rengöring (fig. 14).

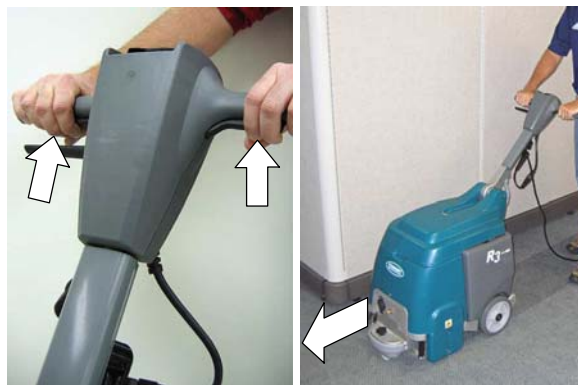

FIG. 14

FÖR SÄKERHET: Se till att du inte kör över sladden med maskinen igång.

5. Håll ögonen på rulltryckmätaren. Mätaren ska stå i den gröna zonen. Vrid rulltryckets ställknapp för att justera (fig. 15).

OBS: Vid ett nytt par rullar kan mätaren stå en kort tid i den röda zonen tills rullarna har körts in.

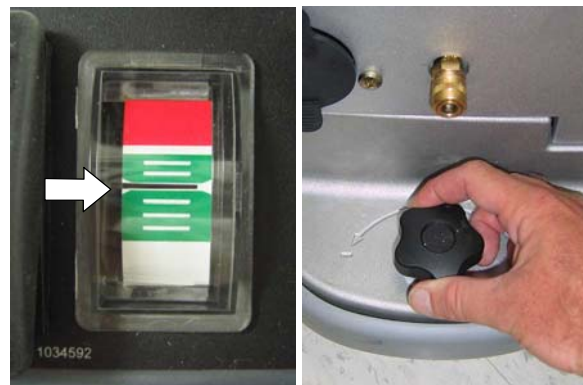

FIG. 15

6. Rullmotorns kretsbrytare kan utlösas om rullarna står för lågt eller om de har fastnat. Dra i så fall ur sladden, åtgärda orsaken och återställ 2.5A kretsbrytaren genom att trycka på knappen (fig. 16).

FÖR SÄKERHET: Dra ut sladden ur vägguttaget innan du avlägsnar något hinder från rullarna.

FÖR SÄKERHET: Stäng genast av maskinen om den börjar läcka skum eller vätska under drift.



FIG. 16

7. Uppsugningen av vatten syns genom returfönstret (fig. 17). När inget vatten sugs upp längre kan sladden dras ur och vätsketanken tömmas.

Maskinen är försedd med en flottörbrytare för vakuumfläkten. Vattensugningen stängs automatiskt av om vätskan stiger för högt i returtanken. Du hör då en plötslig ändring i vakuumfläktens motorljud.



FIG. 17

OBS: Kontrollera att det inte bildas för mycket skum i returtanken. Töm annars tanken. Skum aktiverar kanske inte flottörbrytaren och kan stiga så högt att sugmotorn skadas.

8. Vid transport ska maskinen rullas på både huvudhjulen och de bakre stighjulen.

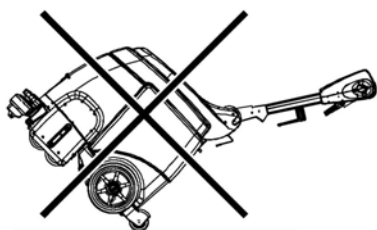

FÖR SÄKERHET: Låt maskinen under transport inte rulla på hjulen i trappor.

RENGÖRA MED TILLBEHÖR (Tillval)

1. Koppla tillbehörets slangar till vätskeslangkopplingen och vakuumuttaget framtill på maskinen (Figur 18).



FIG. 18

2. Fyl vätsketanken (se FYLLA VÄTSKETANKEN på sid. 6).
3. Tryck huvudströmbrytaren till läget (I) (fig. 19).



FIG. 19

4. Arbeta med tillbehöret (fig. 20).

⚠ VARNING: Risk för brand eller explosion, använd ej till att suga upp antändliga material.



FIG. 20

MASKINENS UNDERHÅLL

För att hålla maskinen i gott arbetsskick behöver du endast följa de angivna underhållsprocedurena.

FÖR SÄKERHET: Stäng av maskinen och dra ut sladden innan du påbörjar något underhåll.

OBS: Kontakta ett auktoriserat servicecenter för reparationer.

EFTER VARJE BRUK

1. Torka nätsladden ren och syna den på skador (fig. 21). Veckla sladden runt handtaget och sladdhaken när den inte används (fig. 22).



FIG. 21



FIG. 22

⚠ VARNING: Elfara, använd ej med skadad nätsladd.

Om nätsladden är skadad eller trasig måste den ersättas av tillverkaren, dennes serviceombud eller annan kvalificerad person för att undvika fara.

2. Töm retur- och vätsketanken och skölj dem väl med rent vatten (fig. 23).



FIG. 23

3. Rengör sugfläktens flottörbrytare (fig. 24) och sugintagets filter så att ingen nedsmutsning samlas (fig. 25).



FIG. 24



FIG. 25

4. Rengör vätskeslangens filter (fig. 26).



FIG. 26

5. Rengör maskinen med ett universellt rengöringsmedel och en fuktig trasa (fig. 27).



FIG. 27

PER 10 ARBETSTIMMAR

1. Vänd rullarna i längdriktningen (fig. 28). Byt ut rullarna per 100 arbetstimmar.

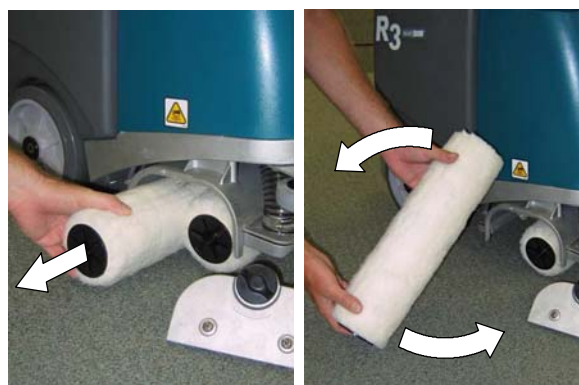

FIG. 28

2. Avlägsna och rengör den främre och bakre sugfoten (fig. 29). Skruva lös sugfotens knapp för att avlägsna den.

FÖR SÄKERHET: Dra ut sladden ur nättuttaget innan lutar maskinen bakåt.

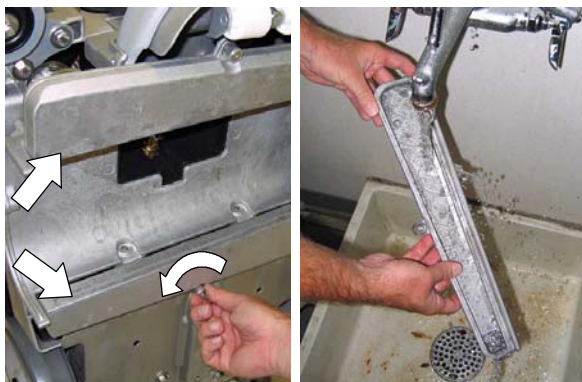

FIG. 29

3. Avlägsna samlad skräp från skurhuvudets undersida (fig. 30).



FIG. 30

PER 100 ARBETSTIMMAR

1. Byt ut rullarna. Byt alltid båda rullarna
2. Spola vätskesystemet med vit ättika för att avlägsna kemiska avlagringar. Häll 2,2 L vit ättika i vätsketanken och låt maskinen löpa under 1-2 minuter, låt sedan ättikan verka upp till sex timmar. Skölj vätskesystemet med vatten. Avlägsna rullarna innan du sköljer systemet.

3. Avlägsna sprutmunstycket och låt det blöta i ättika för att förebygga täppning. Försök inte rengöra munstycket med ett spetsigt föremål, detta skulle orsaka skada (fig. 31).

FÖR SÄKERHET: Dra ut sladden ur nättuttaget innan lutar maskinen bakåt.



FIG. 31

UNDERHÅLL BORSTMOTOR

Kontakta ett auktoriserat servicecenter för byte av kolborstarna.

| Byta kolborstar | Timmar |
|-----------------|--------|
| Rullmotor | 500 |

FÖRVARA MASKINEN

Töm tankarna och ställ undan maskinen i upprätt läge på en torr plats. Lyft skurhuvudet med stödbenet för att undvika att rullarna deformeras. Veckla nätsladden ordentligt runt handtaget och sladdhaken.

Töm ut allt vatten ur vätskesystemet och pumpen om förvaringsplatsen kan nå frysgader.

⚠ VARNING: Risk för elchock. Använd inte utomhus. Utsätt inte för regn. Förvara inomhus.

REKOMMENDERADE LAGERARTIKLAR

Se reservdelslistan för rekommenderade lagerartiklar.

För att visa, skriva ut eller ladda ner handböcker online, besök www.tennantco.com/manuals

FELSÖKNING

| PROBLEM | ORSAK | ÅTGÄRD |
|--|---|---|
| Maskinen fungerar inte. | Trasig nätsladd. | Byt ut nätsladden. |
| | Kretsbrytaren utlöst. | Dra ur nätsladden och fastställ orsaken. Tryck på 7.5A kretsbrytarens återställningsknapp. Kontakta ditt servicecenter om problemet upprepas. |
| Rullarna roterar inte. | Kretsbrytaren utlöst. | Justera rulltrycket med knappen. Tryck på 2.5A kretsbrytarens återställningsknapp. Dra ur nätsladden och kontrollera rullarna på hinder. Tryck på 2.5A kretsbrytarens återställningsknapp. |
| | Brusten borstrem. | Kontakta ditt servicecenter. |
| | Rullmotorn defekt eller slitna kolbors-tar. | Kontakta ditt servicecenter. |
| | | |
| Vattnet sugs inte upp ordentligt. | Locket på vakuummottaget för lösa tillbehör. | Kontrollera vakuummottagets lock. |
| | Slitna rullar | Byt ut rullarna. |
| | Blockerad flottörbrytare. | Rengör flottörbrytaren. |
| | Sugintagets filter täppt. | Rengör intagsfiltret. |
| | Sugfötterna blockerade | Befria sugfötterna från skräp. |
| | Sugfotens slang blockerad | Kontakta ditt servicecenter. |
| | Tankhuvens packningar slitna. | Byt ut packningarna. |
| | Defekt sugmotor. | Kontakta ditt servicecenter. |
| Vatten sprutas ej eller ojämnt. | Vätsketanken tom. | Fyll på vätsketanken. |
| | Sprutmunstycket täppt. | Rengör eller byt ut munstycket. |
| | Sprutmunstycket i fel vinkel. | Justera sprutmunstyckets vinkel. |
| | Sprutmunstycket defekt. | Byt ut sprutmunstycket. |
| | Vätskeslangens filter täppt. | Rengör filtret. |
| | Vätskeslangen skadad. | Kontakta ditt servicecenter. |
| | Defekt vätskepump. | Kontakta ditt servicecenter. |
| För mycket skum/lödder bildas på golvet. | Rengöringsmedel har tillsatts i vätsketanken. | Töm och skölj vätsketanken och fyll på med endast rent vatten, utan rengöringsmedel. |

MASKINSPECIFIKATIONER

| MODELL | R3 |
|---|-------------------------------------|
| LÄNGD | 749 mm with handle folded |
| BREDD | 485 mm |
| HÖJD | 709 mm med infällt handtag |
| VIKT | 53 kg |
| VOLYM VÄTSKETANK | 19 L |
| VOLYM RETURTANK | 19 L |
| PRODUKTIVITET - GENOMSNITT | 302 m ² /hr |
| RENGÖRINGSBREDD | 380 mm |
| RULLTRYCK | 14,5 kg |
| RULLMOTOR | 230V, 0,2 kW, 0,8 A, 450 rpm borste |
| VAKUUMMOTOR | 230V, 0,88 kW, 2- steg 5,7, 3,6 A |
| VATTENLYFT- LUFTFLÖDE | 2184 mm |
| VÄTSKEPUMP | 230V, 0,081 kW, 0,35 A |
| VÄTSKEFLÖDE | 0,76 L/min |
| SPÄNNING | 230 AC |
| TOTAL STRÖMFÖRBRUKNING | 5.5 A |
| STRÖMSLADDENS LÄNGD | 15 m |
| BULLERNIVÅ VID ANVÄNDARENS ÖRA, INOMHUS | 69 dBA |
| SKYDDSKLASS | IPX3 |
| VIBRATION VID REGLAGE | <1,8 m/s ² |

MASKINMÅTT

