

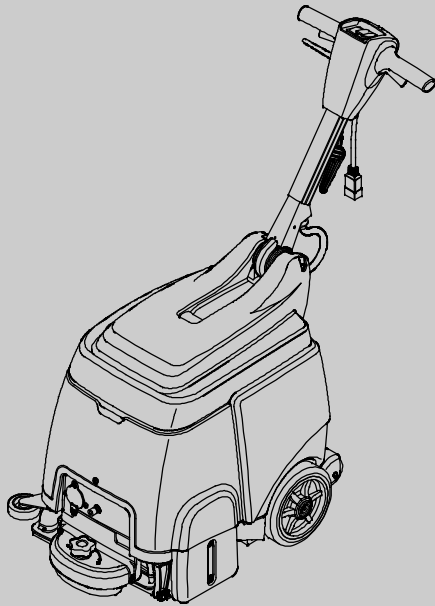

R3

Teppichboden-Reiniger

Deutsch **DE**
Betriebsanleitung



Model 9004199-230V

READY SPACE®

CE



Aktuelle Ersatzteillhandbücher und
Bedienungsanleitungen in anderen Sprachen
finden Sie unter

www.tennantco.com/manuals

9003708
Rev. 01 (07-2016)



Dieses Handbuch wird mit jedem neuen Modell mitgeliefert. Es enthält alle notwendigen Anweisungen für den Maschinenbetrieb und die Wartung.

Bitte lesen Sie diese Anleitung vollständig durch und machen Sie sich mit der Maschine vertraut, bevor Sie Bedienungs- oder Wartungshandlungen vornehmen.

Von der Maschine dürfen Sie hervorragende Bodenpflege- und Reinigungsergebnisse erwarten. Beachten Sie jedoch zur Gewährleistung optimaler Ergebnisse bei minimalem Kostenaufwand die folgenden Hinweise:

- Die Maschine muss mit der gebotenen Sorgfalt bedient werden.
- Die Maschine muss regelmäßig im Abstand der in der Wartungsanweisung angegebenen Intervalle gewartet werden.
- Die Maschine muss mit Hersteller- Ersatzteilen bzw. gleichwertigen Ersatzteilen gewartet werden.

Um die Handbücher anzuzeigen, zu drucken oder herunterzuladen, gehen Sie auf www.tennantco.com/manuals

Ersatz- und Verschleißteile können online, telefonisch, per Fax oder per E- Mail bestellt werden.

AUSPACKEN DER MASCHINE: Prüfen Sie die Verpackung sorgfältig auf Beschädigungen. Teilen Sie eventuelle Schäden dem Spediteur sofort mit.



SCHÜTZEN SIE DIE UMWELT
Entsorgen Sie das Verpackungsmaterial und alte Maschinenteile auf umweltschonende Weise und den örtlichen Abfallentsorgungsvorschriften entsprechend.



Denken Sie immer an eine eventuelle Wiederverwertung.

TENNANT N.V.
Industrielaan 6 5405 AB
Postfach 6 5400 AA Uden- Niederlande
europe@tennantco.com
www.tennantco.com

Änderungen der technischen Daten und Teile ohne weitere Benachrichtigung vorbehalten.

Originalanweisungen, Copyright © 2008-2016 TENNANT Company. Alle Rechte vorbehalten. gedruckt an Die Niederlande

MASCHINENDATEN

Bitte bei der Inbetriebnahme als Referenzangabe ausfüllen.

Modellnr. - _____

Seriennr. - _____

Maschinenoptionen - _____

Verkäufer - _____

Telefonnummer des Verkäufers - _____

Kundennummer - _____

Installationsdatum - _____

INHALT

SICHERHEITSVORKEHRUNGEN	3
ANWEISUNGEN ZUR ERDUNG DER MASCHINE	4
SICHERHEITSaufkleber	4
BESTANDTEILE DER MASCHINE	5
MASCHINENANWENDUNG	6
EINRICHTEN DER MASCHINE	6
ANBRINGEN DER ROLLEN	6
FÜLLEN DES FRISCHWASSERTANKS	6
ANSCHLUSS DES NETZKABELS	7
BETRIEB DER MASCHINE	7
VOR INBETRIEBNAHME DER MASCHINE .	7
REINIGUNG VON TEPPICHEN	8
REINIGUNG MIT ZUBEHÖR- WERKZEUGEN (Option)	9
WARTUNG DER MASCHINE	10
NACH JEDEM GEBRAUCH	10
NACH JEWEILS 10 BETRIEBSSTUNDEN ..	11
NACH JEWEILS 100 BETRIEBSSTUNDEN .	11
WARTUNG DES BÜRSTENMOTORS	11
ABSTELLEN DER MASCHINE	12
EMPFOHLENE VORRATSARTIKEL	12
STÖRUNGSBESEITIGUNG	13
MASCHINENANGABEN	14
ABMESSUNGEN DER MASCHINE	14

SICHERHEITSVORKEHRUNGEN

Diese Maschine ist ausschließlich für die gewerbliche Nutzung bestimmt. Diese Maschine ist ausschließlich zum Reinigen von Teppichböden und Polstermaterial in Innenräumen und zu keinem anderen Zweck bestimmt. Verwenden Sie nur vom Hersteller empfohlene Zubehörteile.

Alle Benutzer des Gerätes müssen die folgenden Sicherheitsvorkehrungen gelesen und verstanden haben und diese auch beim Betrieb der Maschine beachten.

Das folgende Warnsymbol und die Überschrift "VORSICHT" werden in diesem Handbuch wie folgt verwendet:

⚠️ WARNUNG: Um vor gefährlichen oder unsicheren Anwendungen zu warnen, die in schweren Verletzungen bis hin zum Tode resultieren könnten.

VORSICHT: Um Handhabungen zu beschreiben, die befolgt werden müssen, um einen sicheren Einsatz des Gerätes zu gewährleisten.

Die folgenden Sicherheitshinweise weisen auf potentielle Gefahren für das Bedienungspersonal oder die Maschine hin.

⚠️ WARNUNG: Feuer- oder Explosionsgefahr

- Kein entzündliches Material verwenden oder aufnehmen
- Verwenden Sie nur handelsübliche Bodenreinigungsmittel zur Maschinenanwendung.
- Verwenden Sie die Maschine nicht in der Nähe von entflammaren Flüssigkeiten, Stäuben oder Dämpfen.

Diese Maschine ist nicht mit explosionssicheren Motoren ausgestattet. Die Elektromotoren funken beim Starten und während des Betriebs, was zu Brandentstehung oder Explosionen führen kann, wenn die Maschine in einem Bereich mit brennbaren Dämpfen/Flüssigkeiten oder feuergefährlichem Staub verwendet wird.

⚠️ WARNUNG: Stromschlaggefahr

- Betreiben Sie die Maschine nicht mit einem beschädigten Netzkabel.
- Nehmen Sie keine Änderungen am Stecker vor.
- Ziehen Sie das Netzkabel aus der Steckdose, bevor Sie Wartungsarbeiten an der Maschine durchführen.

Falls das Netzkabel beschädigt ist, muss es vom Hersteller oder seinem Kundendienst oder aber einem dafür ausgebildeten Techniker ersetzt werden, um jedwede Gefahr auszuschließen.

⚠️ WARNUNG: Rotierende Bürste: Halten Sie die Hände stets von beweglichen Maschinenteilen fern. Ziehen Sie das Netzkabel aus der Steckdose, bevor Sie Wartungsarbeiten an der Maschine durchführen.

⚠️ WARNUNG: Stromschlaggefahr. Nicht in Außenbereichen einsetzen. Lassen Sie die Maschine nicht im Regen stehen. Stellen Sie die Maschine immer in einem Innenraum ab.

VORSICHT:

1. Betreiben Sie die Maschine nicht:
 - ohne angemessene Schulung und Befugnis.
 - ohne gründliche Kenntnis des Handbuchs.
 - in einem Bereich mit brennbaren Dämpfen/Flüssigkeiten oder feuergefährlichem Staub.
 - Wenn das Netzkabel nicht ordnungsgemäß geerdet ist. Verwenden Sie ausschließlich das vom Hersteller gelieferte Netzkabel, das extra für diese Maschine entworfen wurde. Verwenden Sie keine Verlängerungskabel.
 - In Außenbereichen.
 - wenn die Maschine sich nicht in einem einwandfreien Zustand befindet.
 - Auf nassen Flächen.
2. Bevor Sie die Maschine in Betrieb nehmen:
 - Vergewissern Sie sich, dass alle Sicherheitsvorkehrungen angebracht sind und ordnungsgemäß funktionieren.
 - Schild „Boden frisch gewischt“ aufstellen, falls erforderlich.
3. Beachten Sie während des Betriebs der Maschine die folgenden Hinweise:
 - Fahren Sie mit der Maschine niemals über das Netzkabel.
 - Bewegen Sie die Maschine nicht, indem Sie am Stecker oder Netzkabel ziehen.
 - Ziehen Sie das Netzkabel nicht um scharfe Kanten bzw. Ecken.
 - Ziehen Sie den Stecker nicht am Netzkabel aus der Steckdose.
 - Achten Sie darauf, dass das Netzkabel nicht gespannt ist.
 - Fassen Sie den Netzstecker niemals mit nassen Händen an.
 - Halten Sie das Netzkabel von heißen Flächen fern.
 - Schäden oder Betriebsstörungen an der Maschine müssen unverzüglich gemeldet werden.
 - Lassen Sie keine Kinder mit oder in der Nähe der Maschine spielen.
 - Wenn die Maschine Schaum oder Flüssigkeit verliert, die Maschine sofort ausschalten.

4. Beachten Sie vor dem Verlassen der Maschine bzw. vor der Durchführung von Wartungsarbeiten die folgenden Hinweise:
 - Schalten Sie die Maschine aus.
 - Ziehen Sie den Stecker aus der Wandsteckdose.
5. Beachten Sie bei der Wartung der Maschine folgende Hinweise:
 - Ziehen Sie den Stecker aus der Wandsteckdose.
 - Halten Sie sich von beweglichen Teilen fern. Tragen Sie keine lockere Kleidung (Jacken, Hemden oder andere Kleidungsstücke mit weiten Ärmeln).
 - Reinigen Sie die Maschine nicht mit einem Hochdruckreiniger oder Wasserschlauch. Dadurch können elektrische Fehlfunktionen verursacht werden.
 - Verwenden Sie nur Ersatzteile des Herstellers oder gleichwertige Ersatzteile.
 - Alle Reparaturen müssen von einem qualifizierten Servicetechniker ausgeführt werden.
 - Nehmen Sie keine Änderungen an der Originalkonstruktion der Maschine vor.
6. Beim Transportieren der Maschine:
 - Ziehen Sie den Stecker aus der Wandsteckdose.
 - Setzen Sie zum Anheben der Maschine Hilfskräfte ein.

- Die Maschine nicht über Treppen rauf oder runter rollen.
- Verwenden Sie Befestigungsbänder, um die Maschine auf dem Lastwagen oder auf dem Anhänger zu sichern.

ANWEISUNGEN ZUR ERDUNG DER MASCHINE

Die Maschine muss geerdet werden. Bei elektrischen Störungen der Maschine bietet die Erdung dem Strom den Weg des geringsten Widerstands, wodurch das Risiko eines elektrischen Schlages vermindert wird. Diese Maschine ist mit einem Netzkabel mit Erdungsleiter und Erdungsstecker ausgestattet. Der Stecker muss in eine geeignete Steckdose gesteckt werden, die vorschriftsmäßig in Übereinstimmung mit allen örtlichen Sicherheitsvorschriften und Verordnungen installiert ist.

⚠️ WARNUNG: Wenn der Erdungsleiter falsch angeschlossen wird, besteht Stromschlaggefahr. Fragen Sie einen qualifizierten Elektriker oder einen Mitarbeiter des Kundendienstes, wenn Sie Zweifel haben, ob die Steckdose richtig geerdet ist. Nehmen Sie keine Änderungen am Originalstecker der Maschine vor. Wenn der Stecker nicht in die Steckdose passt, müssen Sie von einem qualifizierten Elektriker eine geeignete Wandsteckdose einbauen lassen.

SICHERHEITSAUFKLEBER

Diese Sicherheitsaufkleber sind an den angegebenen Stellen an der Maschine befestigt. Ersetzen Sie die Aufkleber, wenn diese fehlen oder beschädigt und unleserlich sind.



VORSICHT: Lesen Sie das Handbuch vor Inbetriebnahme sorgfältig durch.



⚠️ WARNUNG: Stromschlaggefahr. Benutzen Sie die Maschine nicht mit beschädigtem Netzkabel. Vor der Ausführung von Wartungsarbeiten an der Maschine muss der Netzstecker gezogen werden.



⚠️ WARNUNG: Rotierende Bürste. Halten Sie die Hände stets von beweglichen Maschinenteilen fern. Ziehen Sie das Netzkabel aus der Steckdose, bevor Sie Wartungsarbeiten an der Maschine durchführen.



⚠️ WARNUNG: Brand- oder Explosionsgefahr. Verwenden Sie keine entflammablen Flüssigkeiten. Nehmen Sie keine entflammablen Flüssigkeiten auf.

BESTANDTEILE DER MASCHINE

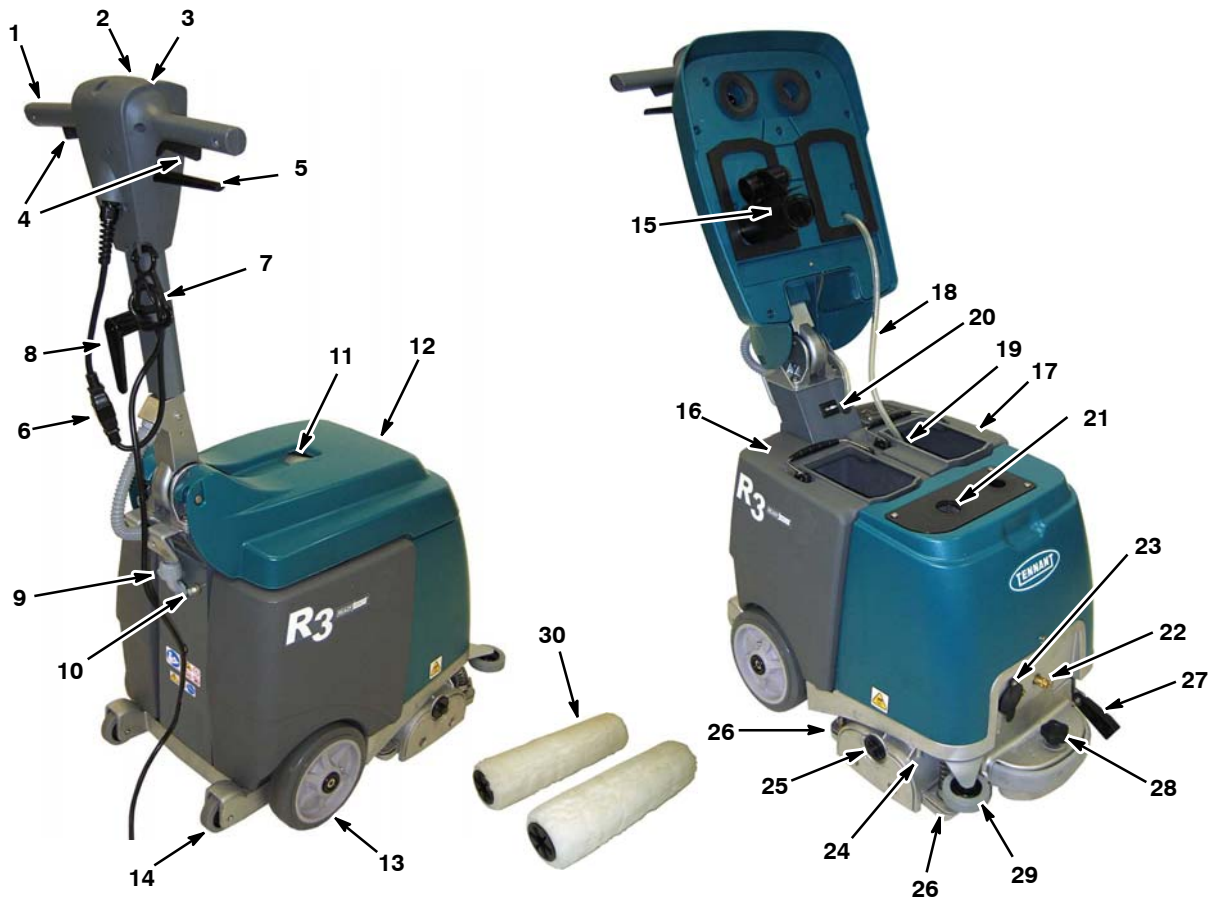

- | | |
|--|--|
| <ul style="list-style-type: none"> 1. Anpassbarer Steuerhebel 2. AN/AUS- Hauptschalter 3. Rollenandruck- Messer 4. Starthebel 5. Einstellhebel 6. 15 m Netzkabel 7. Netzkabel für Spannschutz 8. Haken für das Netzkabel 9. 7.5A Maschinen- Schutzschalter 10. 2.5A Bürsten- Schutzschalter 11. Schmutzwasser- Sichtfenster 12. Tankdeckel 13. Haupträder 14. Schwellenfahren/Hubräder | <ul style="list-style-type: none"> 15. Schwimmer- Sperrscharter 16. Schmutzwassertank 17. Frischwassertank 18. Frischwasserschlauch 19. Frischwasserschlauchfilter 20. Betriebsstundenzähler 21. Lufteintrittssieb 22. Zubehör- Werkzeug
Frischwasserschlauchkupplung 23. Zubehör- Werkzeug Saugschlauchanschluss 24. Schrubbkopf 25. Rollenvorplatte- Verriegelungsknopf 26. Saugschuhe 27. Stütze 28. Rollenandruck- Einstellknopf 29. Stoßstangenrad 30. Rollen |
|--|--|

SCHALTER- SYMBOLE

- Ein- Schalter
 Aus- Schalter
 + Sauger

MASCHINENANWENDUNG

Verwenden Sie diese Maschine um sichtbare Oberflächenverschmutzungen täglich oder bei Bedarf zu entfernen, so dass Ihr Teppichboden immer sauber ist. Die Maschine kann während der normalen Geschäftszeiten angewandt werden, da der Teppichboden meist in weniger als 30 Minuten trocken ist.

Bei starker Verschmutzung des Teppichbodens muss zuerst eine Tiefenreinigung durchgeführt werden, bevor Sie mit dieser Maschine die tägliche Oberflächenreinigung durchführen können.

EINRICHTEN DER MASCHINE

ANBRINGEN DER ROLLEN

VORSICHT: Schalten Sie die Maschine aus und ziehen Sie das Netzkabel aus der Steckdose, bevor Sie die Rollen anbringen.

1. Heben Sie den Schrubbkopf mit der Stütze an und entfernen Sie die Rollenvorplatte (Abb. 1). Drehen Sie den Vorplatten- Verriegelungsknopf nach links, um die Platte zu entfernen.



ABB. 1

2. Befestigen Sie die zwei Rollen an den Antriebsnaben (Abb. 2).



ABB. 2

3. Stecken Sie die Vorplatte auf die Rollen auf und montieren Sie die Vorplatte wieder. Stellen Sie sicher, dass die Vorplattenhaken am Bürstenkopf einrasten und der Verriegelungsknopf gesichert ist (Abb. 3).



ABB. 3

HINWEIS: Wenn die Maschine für einen längeren Zeitraum gelagert wird, heben Sie den Schrubbkopf mit dem Ständer an, um eingedrückte Stellen an den Rollen zu vermeiden.

FÜLLEN DES FRISCHWSSERTANKS

1. Heben Sie die Abdeckung an und entfernen Sie den Frischwassertank aus der Maschine (Abb. 4).
2. Füllen Sie den Frischwassertank mit 19 Liter sauberem Wasser (50°C Höchsttemperatur) (Abb. 5). Füllen Sie den Tank nur zum Teil, wenn Sie den Tank sonst nicht mehr anheben können.

ACHTUNG: Fügen Sie im Frischwassertank KEINE Reinigungsmittel hinzu. Das Reinigungsmittel muss mit Hilfe eines Pumpensprühers vorher auf den Teppichboden gesprüht werden.



ABB. 4

ABB. 5

ACHTUNG: Verwenden Sie zum Füllen des Frischwassertanks nicht den Schmutzwassertank. Schmutz aus dem Schmutzwassertank kann die Frischwasserpumpe beschädigen.

⚠️ WARNUNG: Brand- oder Explosionsgefahr. Kein entzündliches Material verwenden oder aufnehmen.

3. Tauchen Sie den Frischwasserschlauchfilter in den Frischwassertank und schließen Sie die Abdeckung.



ABB. 6

3. Wickeln Sie das Netzkabel um den Griff und den Kabelhaken, wenn Sie die Maschine lagern. Um das Netzkabel abzunehmen, drehen Sie den Kabelhaken nach oben. (Abb. 9).



ABB. 9

ANSCHLUSS DES NETZKABELS

1. Schließen Sie das mitgelieferte Netzkabel an der Maschine an und befestigen Sie das Netzkabel am Spanschutz wie abgebildet (Abb. 7).

VORSICHT: Betreiben Sie die Maschine niemals, wenn das Netzkabel nicht ordnungsgemäß geerdet ist. Verwenden Sie ausschließlich das vom Hersteller gelieferte Netzkabel, das extra für diese Maschine entworfen wurde. Verwenden Sie keine Verlängerungskabel.

2. Stecken Sie den Stecker des Netzkabels in eine korrekt geerdete Wandsteckdose (Abb. 8).



ABB. 7

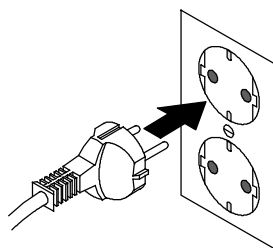

230V

ABB. 8

⚠️ WARNUNG: Stromschlaggefahr. Betreiben Sie die Maschine nicht mit einem beschädigten Netzkabel.

Falls das Netzkabel beschädigt ist, muss es vom Hersteller oder seinem Kundendienst oder aber einem dafür ausgebildeten Techniker ersetzt werden, um jedwede Gefahr auszuschließen.

BETRIEB DER MASCHINE

VORSICHT: Bedienen Sie die Maschine auf keinen Fall ohne vorherige gründliche Kenntnisnahme der Bedienungsanleitung.

VOR INBETRIEBNAHME DER MASCHINE

1. Kontrollieren Sie das Netzkabel auf Beschädigungen.
2. Saugen Sie den Teppich und entfernen Sie den Schmutz von diesem Bereich.
3. Verwenden Sie einen Pumpensprüher, um den Teppichboden mit einem zugelassenen Vorbehandlungs- Reinigungsmittel einzusprühen (Abb. 10).

Fragen Sie Ihren Händler nach empfohlenen Reinigungsmitteln.



ABB. 10

⚠️ WARNUNG: Feuer- oder Explosionsgefahr. Keine entflammaren Materialien verwenden. Verwenden Sie nur handelsübliche Bodenreinigungsmittel zur Maschinenanwendung.

REINIGUNG VON TEPPICHEN

⚠️ WARNUNG: Brand- oder Explosionsgefahr. Kein entzündliches Material verwenden oder aufnehmen.

1. Ziehen Sie am Einstellhebel und bringen Sie den Hebel auf eine angenehme Betriebshöhe (Abb. 11). Lassen Sie den Hebel los, damit er in der gewünschten Position einrastet.



ABB. 11

2. Drücken Sie den Hauptschalter in die An-Stellung (I) (Abb. 12).



ABB. 12

3. Um die Rollen für die Reinigung vorzubereiten, neigen Sie die Maschine zurück auf die hinteren Hubräder und ziehen ca. 60 Sekunden lang an den Starthebeln, um die Rollen anzufeuchten (Abb. 13).



ABB. 13

4. Um mit dem Reinigungsvorgang zu starten, ziehen Sie an den Starthebeln und schieben die Maschine langsam vorwärts. Die Maschine kann bei der Reinigung auch rückwärts gezogen werden (Abb. 14).

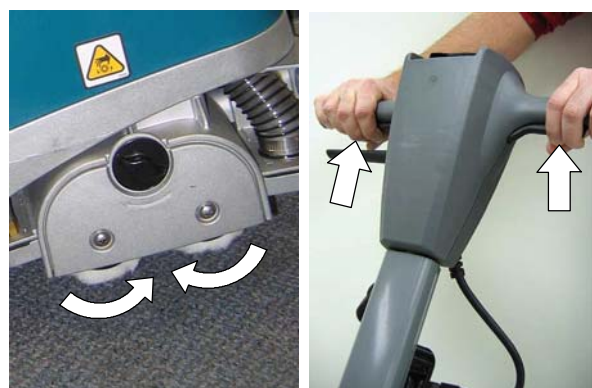

ABB. 14

VORSICHT: Fahren Sie mit der Maschine niemals über das Netzkabel.

5. Beobachten Sie den Rollenandruck-Messer. Die Nadel sollte sich im grünen Bereich befinden. Drehen Sie am Rollenandruckknopf, um den Druck anzupassen (Abb. 15).

HINWEIS: Bei neuen Rollen kann sich die Nadel für kurze Zeit im roten Bereich befinden, bis die Rollen eingearbeitet sind.

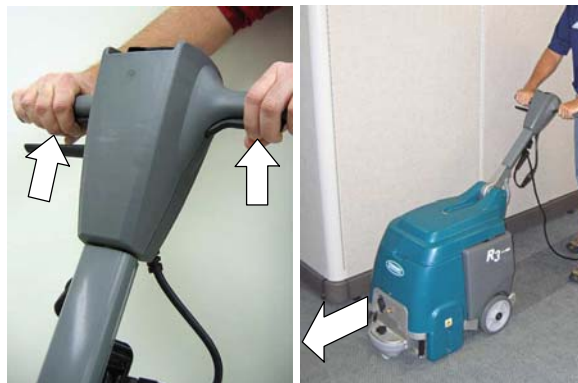

ABB. 15

6. Der Rollenmotor-Schutzschalter kann ausgelöst werden, wenn die Rollen zu niedrig eingestellt sind oder blockiert sind. Um den Schutzschalter zurückzusetzen, müssen Sie das Netzkabel ziehen, die Ursache finden und den 2.5 Ampere-Schutzschalter wieder zurücksetzen (Abb. 16).

VORSICHT: Bevor Sie das Hindernis aus den Rollen entfernen, sollten Sie den Netzstecker ziehen.

VORSICHT: Wenn die Maschine Schaum oder Flüssigkeit verliert, die Maschine sofort ausschalten.

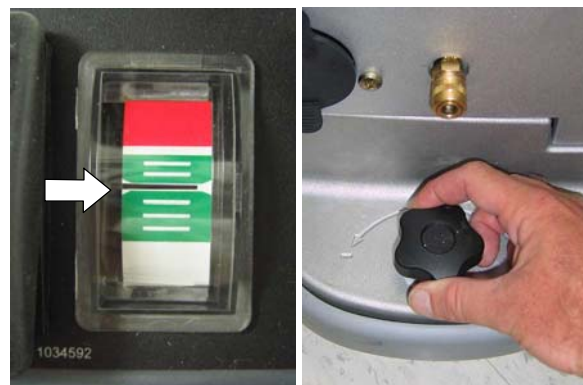

ABB. 16

- Die Wasseraufnahme können Sie über das Schmutzwasser-Sichtfenster beobachten (Abb. 17). Sobald die Wasseraufnahme beendet ist, ziehen Sie den Netzstecker und leeren den Schmutzwassertank.

Diese Maschine ist mit einem Schwimmer-Sperrschalter ausgestattet, damit die Wasseraufnahme automatisch stoppt, sobald der Wasserstand im Schmutzwassertank die maximale Füllmenge erreicht hat. In diesem Fall ändert sich das Geräusch des Saugmotors plötzlich.



ABB. 17

ACHTUNG: Achten Sie darauf, dass sich nicht zu viel Schaum im Schmutzwassertank ansammelt. Der Tank muss sonst geleert werden. Bei zu hoher Schaumbildung wird der Schwimmer-Sperrschalter möglicherweise nicht aktiviert und der Saugmotor könnte beschädigt werden.

- Beim Transport der Maschine die Maschine auf den Haupträdern und hinteren Hubrädern rollen.

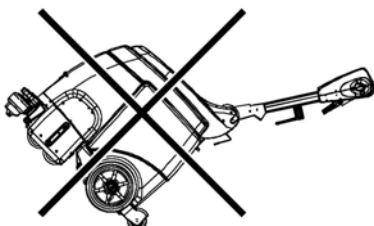

VORSICHT: Die Maschine beim Transport nicht über Treppen rauf oder runter rollen.

REINIGUNG MIT ZUBEHÖR-WERKZEUGEN (Option)

- Schließen Sie die Zubehörschläuche an den Frischwasser-Schlauchanschluss und Saugschlauchanschluss an der Vorderseite der Maschine an (Abb. 18).



ABB. 18

- Füllen Sie den Frischwassertank (siehe FÜLLEN DES FRISCHWSSERTANKS auf Seite 6).
- Drücken Sie den Hauptschalter in die An-Stellung (I) (Abb. 19).



ABB. 19

- Betreiben Sie das Zubehör-Werkzeug (Abb. 20).

⚠️ WARNUNG: Brand- oder Explosionsgefahr. Kein entzündliches Material verwenden oder aufnehmen.



ABB. 20

WARTUNG DER MASCHINE

Um die Maschine in einem einwandfreien Zustand zu halten, führen Sie einfach die täglichen, wöchentlichen und monatlichen Wartungsarbeiten durch.

VORSICHT: Schalten Sie die Maschine aus und ziehen Sie das Netzkabel aus der Steckdose, bevor Sie Wartungsarbeiten durchführen.

ACHTUNG: Wenden Sie sich bei Reparaturen immer an unseren Kundendienst.

NACH JEDEM GEBRAUCH

1. Prüfen Sie das Netzkabel auf Beschädigungen und reiben Sie es mit einem Tuch ab (Abb. 21). Wickeln Sie das Kabel um den Griff und den Kabelhaken, wenn die Maschine nicht verwendet wird (Abb. 22).



ABB. 21



ABB. 22

⚠️ WARNUNG: Stromschlaggefahr. Betreiben Sie die Maschine nicht mit einem beschädigten Netzkabel.

Falls das Netzkabel beschädigt ist, muss es vom Hersteller oder seinem Kundendienst oder aber einem dafür ausgebildeten Techniker ersetzt werden, um jedwede Gefahr auszuschließen.

2. Leeren Sie den Schmutzwassertank und den Frischwassertank und spülen Sie die Tanks mit sauberem Wasser aus (Abb. 23).



ABB. 23

3. Reinigen Sie den Schwimmer- Sperrschalter (Abb. 24) und den Lufteintrittssieb von eventuellen Schmutzansammlungen (Abb. 25).



ABB. 24



ABB. 25

4. Reinigen Sie den Frischwasserschlauchfilter (Abb. 26).



ABB. 26



5. Reinigen Sie die Maschine mit einem Allzweckreiniger und einem feuchten Tuch (Abbildung 27).



ABB. 27

NACH JEWEILS 10 BETRIEBSSTUNDEN

1. Wenden Sie die Rollen Ende um Ende (Abb. 28). Tauschen Sie die Rollen nach 100 Betriebsstunden aus.



ABB. 28

2. Entfernen Sie die vorderen und hinteren Saugschuhe und entfernen Sie den vorhandenen Schmutz (Abb. 29). Schrauben Sie den Saugschuhknopf ab, um die Saugschuhe zu entfernen.

VORSICHT: Ziehen Sie, bevor Sie die Maschine umdrehen, den Stecker aus der Wandsteckdose.

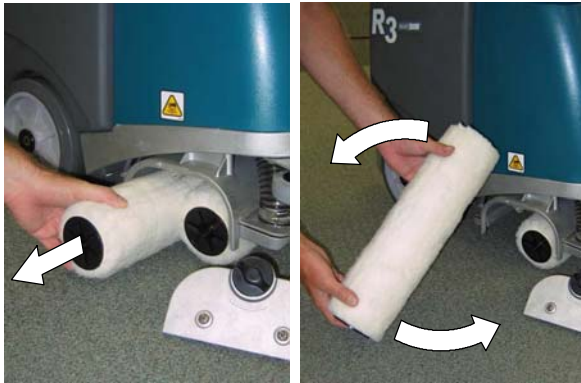

ABB. 29

3. Entfernen Sie den an der Unterseite des Schrubbkopfes angesammelten Schmutz (Abb. 30).



ABB. 30

NACH JEWEILS 100 BETRIEBSSTUNDEN

1. Ersetzen Sie die Rollen. Ersetzen Sie die Rollen immer paarweise.
2. Spülen Sie das Frischwassersystem mit weißem Essig aus, um eventuelle Mineralablagerungen zu entfernen. Schütten Sie 2,2 Liter weißen Essig in den Frischwassertank und schalten Sie die Maschine für 1-2 Minuten ein. Lassen Sie den Essig dann bis zu sechs Stunden einwirken. Spülen Sie das Frischwassersystem dann mit Wasser aus. Entfernen Sie die Rollen vor dem Spülvorgang.
3. Entfernen Sie die Sprühdüse und legen Sie die Düse in weißem Essig ein, um ein Verstopfen der Düse zu vermeiden. Verwenden Sie niemals spitze Gegenstände zum Reinigen der Sprühdüsen, da dies Beschädigungen zur Folge hat (Abb. 31).

VORSICHT: Ziehen Sie, bevor Sie die Maschine umdrehen, den Stecker aus der Wandsteckdose.

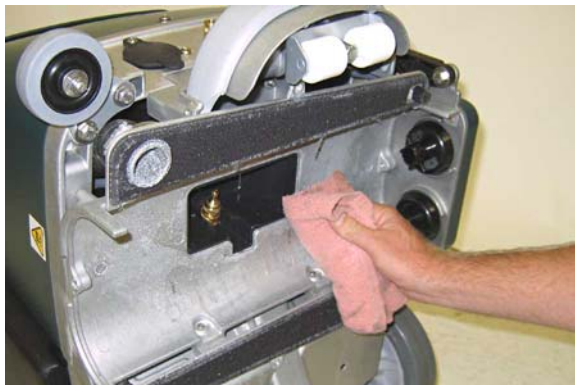

ABB. 31

WARTUNG DES BÜRSTENMOTORS

Wenden Sie sich zum Auswechseln der Kohlebürsten an einen autorisierten Kundendienst.

Auswechseln der Kohlebürsten	Betriebsstunden
Rollenmotor	500

ABSTELLEN DER MASCHINE

Leeren Sie die Tanks und stellen Sie die Maschine aufrecht in einem trockenem Raum ab. Heben Sie den Schrubbkopf mit der Stütze an, um eingedrückte Stellen an den Rollen zu vermeiden. Wickeln Sie das Netzkabel sorgfältig um den Griff und den Kabelhaken.

Wenn Sie die Maschine bei Frost abstellen, achten Sie darauf, dass das gesamte Wasser aus dem Frischwassersystem und der Pumpe abgelassen wird.

 WARNUNG: Stromschlaggefahr. Nicht in Außenbereichen einsetzen. Lassen Sie die Maschine nicht im Regen stehen. Stellen Sie die Maschine immer in einem Innenraum ab.

EMPFOHLENE VORRATSARTIKEL

Die Ersatzteilliste enthält Hinweise für empfohlene Vorratsartikel.

Um die Handbücher anzuzeigen, zu drucken oder herunterzuladen, gehen Sie auf www.tennantco.com/manuals

STÖRUNGSBESEITIGUNG

PROBLEM	URSACHE	LÖSUNG
Die Maschine läuft nicht.	Netzkabel defekt.	Ersetzen Sie das Netzkabel.
	Aktivierter Hauptschutzschalter.	Ziehen Sie den Netzstecker und stellen Sie die Ursache fest. Setzen Sie den 7.5 Ampere- Schutzschalter zurück. Wenn der Schutzschalter weiterhin aktiviert bleibt, kontaktieren Sie den Kundendienst.
Rollen drehen sich nicht	Aktivierter Hauptschutzschalter.	Passen Sie den Rollenandruckknopf erneut an. Setzen Sie den 2.5 Ampere- Schutzschalter zurück. Ziehen Sie das Netzkabel aus der Steckdose und kontrollieren Sie die Rollen auf Behinderungen. Setzen Sie den 2.5 Ampere- Schutzschalter zurück.
	Bürstenriemen gerissen.	Wenden Sie sich an den Kundendienst.
	Rollenmotor fehlerhaft oder abgenutzte Kohlebürsten.	Wenden Sie sich an den Kundendienst.
Schlechte Wasseraufnahme.	Abdeckung des Zubehörwerkzeug-Saugschlauchanschlusses locker.	Kontrollieren Sie die Abdeckung des Saugschlauchanschlusses.
	Rollen abgenutzt	Ersetzen Sie die Rollen.
	Schwimmer- Sperrschalter verstopft.	Entfernen Sie jeglichen Schmutz vom Schwimmer- Sperrschalter.
	Luft Eintrittssieb verstopft.	Reinigen Sie den Eintrittssieb.
	Saugschuhe verstopft.	Entfernen Sie jeglichen Schmutz aus den Saugschuhen.
	Saugschuhschlauch verstopft.	Wenden Sie sich an den Kundendienst.
	Verschlossene Tankdeckeldichtung.	Ersetzen Sie die Dichtung.
	Saugmotor defekt.	Wenden Sie sich an den Kundendienst.
Das Wasser wird ungleichmäßig oder gar nicht gesprüht.	Entleeren Sie den Frischwassertank.	Frischwassertank füllen.
	Sprühdüse verstopft.	Düse reinigen bzw. erneuern
	Winkel der Sprühdüse falsch eingestellt.	Winkel der Sprühdüse anpassen.
	Fehlerhafte Sprühdüse.	Sprühdüsen erneuern.
	Frischwasserschlauchfilter verstopft.	Reinigen Sie den Frischwassertankfilter.
	Beschädigter Frischwasserschlauch.	Wenden Sie sich an den Kundendienst.
	Lösungsmittelpumpe defekt.	Wenden Sie sich an den Kundendienst.
Übermäßige Schaumbildung auf dem Boden	Im Frischwassertank wurden Reinigungsmittel hinzugegeben.	Lassen Sie den Frischwassertank abspülen Sie ihn aus und füllen Sie ihn ausschließlich mit Wasser; geben Sie keine Reinigungsmittel hinzu.

MASCHINENANGABEN

MODELL	R3
LÄNGE	749 mm mit eingeklapptem Hebel
BREITE	485 mm
HÖHE	709 mm mit eingeklapptem Hebel
GEWICHT	53 kg
FASSUNGSVERMÖGEN DES FRISCHWASSERTANKS	19 L
FASSUNGSVERMÖGEN DES SCHMUTZWASSERTANKS	19 L
DURCHSCHNITTLICHE PRODUKTIVITÄT	302 m ² /h
BAHNBREITE	380 mm
ROLLEN- ANDRUCK	14,5 kg
ROLLENMOTOR	230V, 0,2 kW, 0,8 A, 450 Bürste U/min
SAUGMOTOR	230V, 0,88 kW, 2- Stufen 5,7, 3,6 A
WASSERDRUCKHÖHE - LUFTSTROM	86 in / 2,184 mm
FRISCHWASSERPUMPE	230V, 0,081 kW, 0,35 A
FRISCHWASSERDOSIERUNG	0,76 L/min
SPANNUNG	230 AC
LEISTUNGS-AUFNAHME , INSGESAMT	5.5 A
NETZKABELLÄNGE	15 m
LÄRMPEGEL FÜR DEN BENUTZER, INNEN	69 dBA
SCHUTZSTUFE	IPX3
SCHWINGUNGEN DER STEUERUNG	<1,8 m/s ²

ABMESSUNGEN DER MASCHINE

