

TENNANT[®]

2370

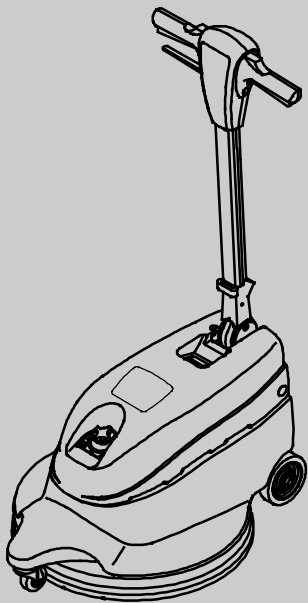

Magyar **HU**
Felhasználói kézikönyv



Típuszám:
M23702004 (230V/50HZ)

CE



Az alkatrészeket ismertető legfrissebb kézikönyvet és a Felhasználói kézikönyv más nyelvű változatát a következő webhelyről töltheti le:

www.tennantco.com/manuals

1024830
Rev. 02 (07-2016)



Ezt a kézikönyvet valamennyi új géphez mellékeljük. A kézikönyv tartalmazza a szükséges mködtetési és karbantartási útmutatásokat.

Olvassa végig a kézikönyvet és legyen tisztában a gép mködésével, mielőtt mködteti vagy javítást végez rajta.

A gép kiváló szolgáltatásokat nyújt. Ugyanakkor a gép hatékony és költségtakarékos üzemeltetése akkor biztosítható, ha:

- a gépet megfelel gondossággal mködtetik,
- A gépet rendszeresen karbantartják - a gépre vonatkozó karbantartási utasítások szerint,
- a gép karbantartásához gyári, vagy azzal egyenérték alkatrészeket használnak,

A kézikönyvek a www.tennantco.com/manuals webhelyen tekinthet k meg, nyomtathatók ki vagy tölthet k le.

Az alkatrészeket és anyagokat meg lehet rendelni az Interneten keresztül, vagy telefonon, faxon és e-mailben.

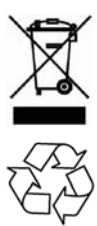

VÉDJE A KÖRNYEZETET!

A csomagolóanyagokat és az elhasznált gépkomponenseket környezetkímélő módon, a hulladékok ártalmatlanítására vonatkozó helyi szabályozásnak megfelelően selejtezze le.

Mindig gondoskodjon az újrahasznosításról.

A GÉP ADATAI

A későbbi visszakeresések érdekében kérjük, hogy a rovatokat az els üzembe helyezéskor tölts ki.

Típuszám - _____

Üzembe helyezés Dátum - _____

Gyártási szám - _____

TARTALOMJEGYZÉK

BIZTONSÁGI ÓVINTÉZKEDÉSEK	3
FÖLDELÉSI UTASÍTÁSOK	4
FIGYELMEZTETŐ CÍMKÉK	5
A GÉP RÉSZEI	6
A GÉP BEÁLLÍTÁSA	6
A KORONGOK FELSZERELÉSE	6
A PORSZABÁLYOZÓ ZSÁK FELSZERELÉSE	7
A GÉP MŰKÖDTETÉSE	7
MŰKÖDTETÉS ELŐTTI ELLENŐRZÉSEK ...	7
A GÉP MŰKÖDTETÉSE	7
A GÉP KARBANTARTÁSA	8
AZ ÉKSZÍJ BEÁLLÍTÁSA VAGY CSERÉJE	9
A GÉP TÁROLÁSA	10
A GÉP SZÁLLÍTÁSA	10
AJÁNLOTT RAKTÁRKÉSZLETEN LÉVŐ TERMÉKEK	10
HIBAEHÁRÍTÁS	11
MŰSZAKI LEÍRÁS	12
A GÉP MÉRETEI	12

TENNANT N.V.
Industrielaan 6 5405 AB
P.O. Box 6 5400 AA Uden-Hollandia
europe@tennantco.com
www.tennantco.com

A műszaki adatok és alkatrészek előzetes értesítés nélkül változhatnak.

Eredeti utasítások. Szerzői jog © 2010-2016 TENNANT Company. Nyomtatás helye: Hollandia. Minden jog fenntartva.

BIZTONSÁGI ÓVINTÉZKEDÉSEK

Ez a gép kizárólag kereskedelmi célú felhasználásra készült. Kialakítása épületen belüli kemény padlóburkolatok fényezését teszi lehetővé, más felhasználási területeken nem alkalmazható. Kizárólag a géphez ajánlott fényező korongokat, keféket és gépi felhasználásra alkalmas, kereskedelmi forgalomban kapható padlótisztító szereket vagy viaszt használjon.

Minden gépkezelőnek kötelessége, hogy elolvassa, elsajátítsa és alkalmazza a következő biztonsági óvintézkedéseket.

Az alábbi figyelmeztető jel és "A BIZTONSÁG ÉRDEKÉBEN" felirat végig szerepel a gépkönyvben. Jelentésüket a következő leírások tartalmazzák:

⚠ FIGYELMEZTETÉS: Olyan veszélyekre vagy helytelen eljárásokra figyelmeztet, amelyek súlyos személyi sérülést vagy halálos balesetet okozhatnak.

A BIZTONSÁG ÉRDEKÉBEN: Ezt a feliratot olyan eljárások ismertetése követi, amelyek a berendezés biztonságos működtetéséhez szükségesek.

Ha nem tartja be a következő figyelmeztetéseket, akkor a következők történhetnek: személyi sérülés, áramütés és tűz vagy robbanás.

⚠ FIGYELMEZTETÉS: Soha ne használjon gyúlékony folyadékokat, illetve soha ne üzemeltesse a gépet gyúlékony folyadékokban, gáznemű anyagokban vagy más éghető anyagokban, illetve azok közelében.

A gép nincs felszerelve robbanás ellen védett motorral. Az elektromos motor szikrát bocsát ki a beindításkor és a működtetés során, ami tüzet vagy robbanást okozhat, ha a gépet olyan területen működtetik, ahol gyúlékony gázok/folyadékok vagy egyéb éghető anyagok vannak jelen.

⚠ FIGYELMEZTETÉS: Soha ne dolgozzon, ha a tápvezeték sérült. Ne váltogatassa meg a csatlakozót. Válassza le a tápvezetékét, mielőtt a gépen javítást végez.

Veszély kialakulásának elkerülése érdekében: ha az elektromos tápvezeték megrongálódott vagy elszakadt, ezt kizárólag a gyár, vagy hivatalos szervize, vagy egy hasonlóan képzett szakember cserélheti ki.

⚠ FIGYELMEZTETÉS: Ne működtesse a gépet épületen kívüli. Ne tegye ki a gépet esőnek. Zárt helyen tárolja.

Az alábbi tájékoztató olyan körülményekre hívja fel a figyelmet, amelyek veszélyt jelenthetnek a gépkezelőre vagy a berendezésre.

A BIZTONSÁG ÉRDEKÉBEN:

- Ne működtesse a gépet:
 - Gyúlékony folyadékokkal, illetve gyúlékony gázok közelében, mivel ez robbanást vagy tüzet okozhat.
 - Ha nincs erre kiképezve és felhatalmazva.
 - Ha nem olvasta el a felhasználói kézikönyvet, és nincs tisztában az abban foglaltakkal.
 - Hacsak a vezeték nincs megfelelően földelve.
 - Sérült vezetékkel vagy csatlakozóval
 - Ha a gép nincs megfelelően működőképés állapotban.
 - Épületen kívüli területeken.
 - Álló vízben.
 - A porzsák nélkül.
 - Hosszabbító használatával.
- Mielőtt a gépet működteti:
 - Gondoskodjon róla, hogy minden biztonsági védőeszköz a helyén legyen és megfelelően működjön.
 - Távolítsa el a rögzítetlen tárgyakat a padlóról, mivel nagy sebességgel elrepülhetnek, amikor a forgó korong eltalálja azokat.
- Amikor a gépet használja:
 - A forgó korongot tartsa tisztán.
 - A vezeték ne kerüljön a gép alá.
 - Ne húzza a gépet a csatlakozónál vagy a vezetéknél.
 - Ne húzza keresztül a vezetéket éles peremeknél és sarkoknál.
 - Viseljen csúszásgátló cipőt.
 - Ne zárja rá az ajtókat a vezetékre.
 - A dugaszoló aljzatból ne úgy válassza le a csatlakozót, hogy a vezetéket húzza meg.
 - Ne feszegesse a vezetéket.
 - A hálózati csatlakozóhoz ne nyúljon nedves kézzel.
 - Tartsa távol a vezetéket forró felületektől.
 - Soha ne indítsa el a gépet, amikor a fogantyú felemelt állapotban van.
 - Ne engedje fel addig a fogantyúkat, amíg a korong teljesen meg nem áll.
 - Lassan haladjon lejtőkön és csúszós felületeken.
 - Ne engedje, hogy gyerekek játszanak rajta vagy a közelében.
 - Azonnal jelentse, ha a gép megrongálódott, vagy hibásan működik.

4. Mielőtt a gépet elhagyja, vagy javítást végez rajta:
- Állítsa le a gépet.
 - Húzza ki a vezetéket a fali csatlakozóból.
5. Amikor a gépet javítja:
- Húzza ki a vezetéket a fali csatlakozóból.
 - Tartson megfelelő távolságot a mozgó alkatrészektől. Ne viseljen bő dzsekit, inget, vagy más bő ujjú ruhaneműt.
 - Gyári vagy a gyár által jóváhagyott cserealkatrészeket használjon.
 - Bármilyen javítást csak képzett szervizszemélyzet végezhet.
 - Ne változtassa meg a gép eredeti kialakítását.

6. Amikor a gépet szállítja:
- A gép felemeléséhez vegyen igénybe segítséget.
 - Húzza ki a vezetéket a fali csatlakozóból.
 - A gépet lerögzítő hevederekkel rögzítse a teherautóhoz vagy a pótkocsihoz.

FÖLDELÉSI UTASÍTÁSOK

A gép földelendő. Ha hibás működés vagy meghibásodás fordul elő, a földelés biztosítja a legkisebb ellenállás útját az elektromos áram számára, ezzel is csökkentve az áramütés kockázatát. A gépet olyan vezetékkel szerelték fel, ami földelő vezetékkel és földelő csatlakozóval bír. A csatlakozó a megfelelő kimenetbe csatlakoztatandó, amit az összes helyi előírásnak és utasításnak megfelelően szerelnek fel.

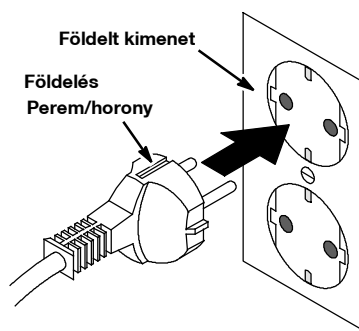

FIGYELMEZTETŐ CÍMKÉK

A gépen figyelmeztető címkék találhatóak a jelzett helyeken. Cserélje a címkéket, ha megsérülnek vagy olvashatatlaná válnak.

GYÚLÉKONY ANYAG FIGYELMEZTETŐ CÍMKE -

A fogantyún található



FIGYELMEZTETÉS: Soha ne használjon gyúlékony folyadékokat, illetve soha ne üzemeltesse a gépet gyúlékony folyadékokban, gáznemű anyagokban vagy más éghető anyagokban, illetve azok közelében.

A gép nincs felszerelve robbanás ellen védett motorral. Az elektromos motor szikrát bocsát ki a beindításkor és a működtetés során, ami tüzet vagy robbanást okozhat, ha a gépet olyan területen működtetik, ahol gyúlékony gázok/folyadékok vagy egyéb éghető anyagok vannak jelen.

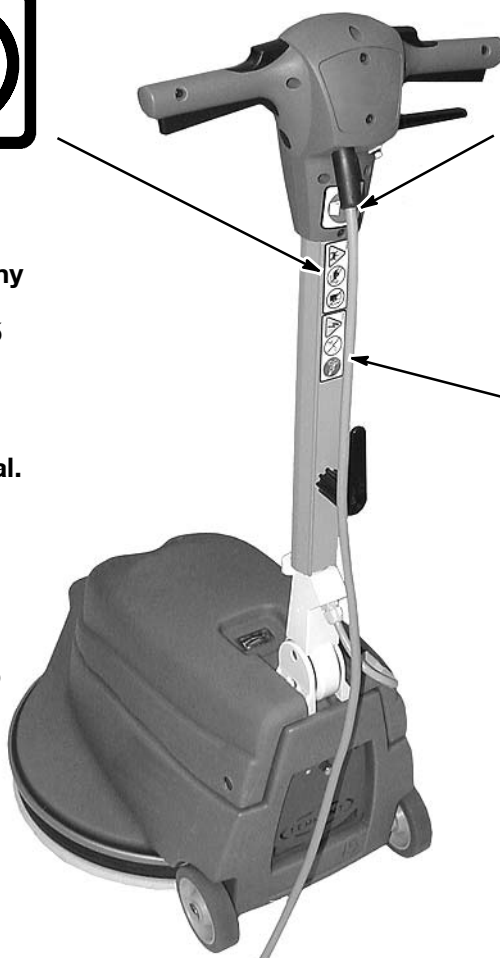

BIZTONSÁGI CÍMKE - A fogantyún található.



A BIZTONSÁG ÉRDEKÉBEN: Olvassa el a kézikönyvet, a gép üzembe helyezése előtt.

VESZÉLYES FESZÜLTSG CÍMKE
- A fogantyún található.



FIGYELMEZTETÉS: Soha ne dolgozzon, ha a tápvezeték sérült. Ne váltogatassa meg a csatlakozót. Válassza le a tápvezetékét, mielőtt a gépen javítást végez.

Veszély kialakulásának elkerülése érdekében: ha az elektromos tápvezeték megrongálódott vagy elszakadt, ezt kizárólag a gyár, vagy hivatalos szervize, vagy egy hasonlóan képzett szakember cserélheti ki.

A GÉP RÉSZEI

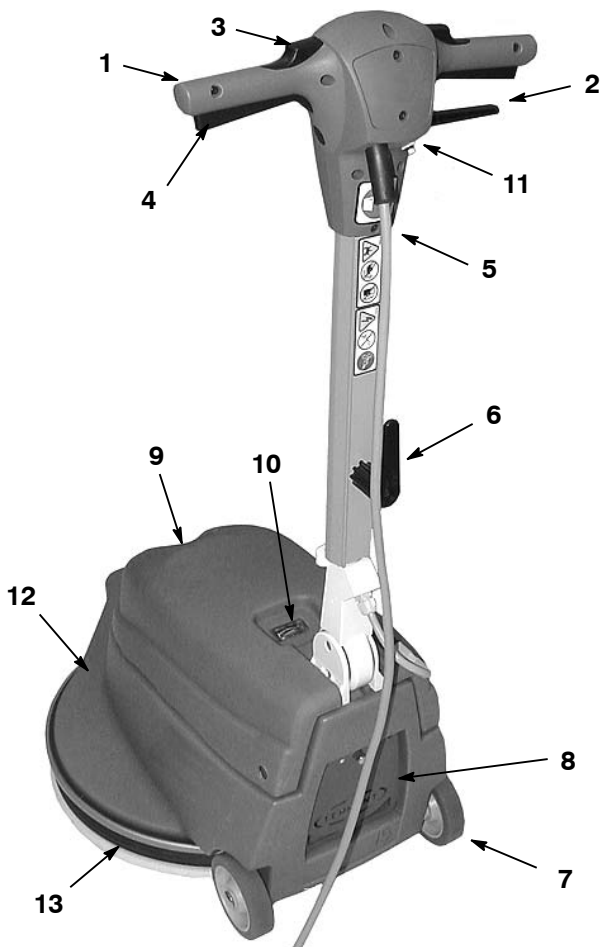

1. Állítható irányító fogantyú
2. Fogantyúmagasság beállító kar
3. Biztonsági zár gombok
4. Ki/Be karok
5. 20 M tápvezeték
6. Gyorsan kioldó tápvezeték tároló kampó.
7. Szállító kerekek
8. Porzsák rekesz
9. Korong nyomásszabályozó beállító gomb
10. Korong nyomásmérő
11. Megszakító visszaállító gomb
12. Talp
13. Porszabályozó köpeny

A GÉP BEÁLLÍTÁSA

Figyelmesen ellenőrizze a dobozt, hogy nem sérült-e. Ha sérülést észlelt, haladéktalanul tájékoztassa a szállítót.

A KORONGOK FELSZERELÉSE

1. Húzza ki a vezetékét a fali csatlakozóból.

A BIZTONSÁG ÉRDEKÉBEN: Mielőtt elhagyja egy szervizeli a gépet, húzza ki a vezetékét a fali kimenetből.

2. Válassza ki és szerelje be az ajánlott nagysebességű fényező korongot, melyet 1700-es percenkénti fordulatszámhoz dolgoztak ki.

MEGJEGYZÉS: A korongokra vonatkozó ajánlásokkal kapcsolatban kérjen tanácsot a hivatalos forgalmazótól.

3. Állítsa a fogantyút felfele álló helyzetbe, majd óvatosan döntse a gépet hátrafele sé támassza a fogantyút a padlóra (1. ábra).



ÁBRA 1

4. Távolítsa el a műanyag központi retesz szorítógyűrűket a korongmeghajtóból. Helyezze a korongot a korongmeghajtóra és rögzítse a gyűrűt az óramutató járásával megegyező irányba forgatva (2. ábra).

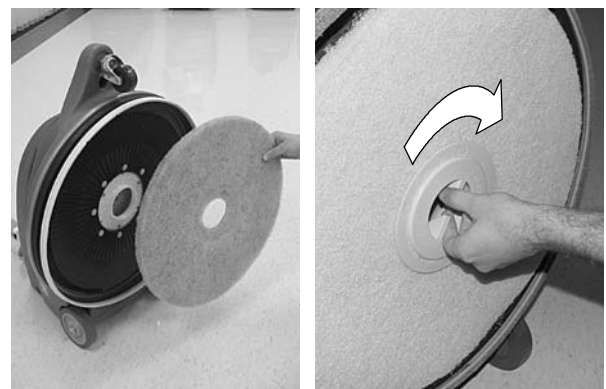

ÁBRA 2

5. Miután felszerelte a korongot állítsa a gépet felfele mutató helyzetbe.

A PORSZABÁLYOZÓ ZSÁK FELSZERELÉSE

1. Nyissa ki a porzsák rekeszét a gép hátuljánál, a gombot az óramutató járásával ellentétes irányban elforgatva (3. ábra).
2. Csúsztassa a porszabályozó zsák gallérját a bemeneti csőre, a bemutatott módon és zárja be a rekeszt (3. ábra).

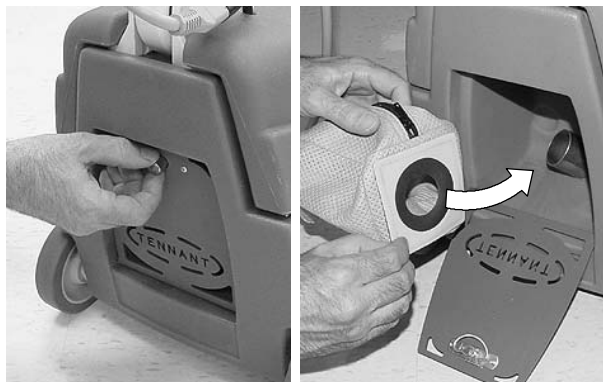

ÁBRA 3

A GÉP MŰKÖDTETÉSE

A BIZTONSÁG ÉRDEKÉBEN: Ne működtesse a gépet, amíg nem olvasta el a felhasználói kézikönyvet, és nincs tisztában az abban foglaltakkal.

MŰKÖDTETÉS ELŐTTI ELLENŐRZÉSEK

1. Seperje fel és portalanító ronggyal törölje fel a padlót.
2. Vizsgálja meg a fényező korong állapotát.
3. Győződjön meg róla, hogy a korong központi retesz szorítógyűrűje rögzítve van-e.
4. Győződjön meg róla, hogy a porzsákat felszerelték, illetve, hogy üres-e.
5. Ellenőrizze a tápvezetékét, nem sérült-e. Cserélje ki a vezetékét azonnal, ha sérült.
6. Ellenőrizze a porköpenyt, hogy nem kopott vagy sérült-e.
7. Győződjön meg róla, hogy a porköpenye csak enyhén érinti a padlót, állítsa be, ha szükséges.

A GÉP MŰKÖDTETÉSE

⚠ FIGYELMEZTETÉS: Soha ne használjon gyúlékony folyadékokat, illetve soha ne üzemeltesse a gépet gyúlékony folyadékokban, gáznemű anyagokban vagy más éghető anyagokban, illetve azok közelében.

A gép nincs felszerelve robbanás ellen védett motorral. Az elektromos motor szikrát bocsát ki a beindításkor és a működtetés során, ami tüzet vagy robbanást okozhat, ha a gépet olyan területen működtetik, ahol gyúlékony gázok/folyadékok vagy egyéb éghető anyagok vannak jelen.

1. Húzza meg és fordítsa el a gyorsan kioldó vezeték kampót felfele és húzza ki a tápvezetékét a gépből (4. ábra).

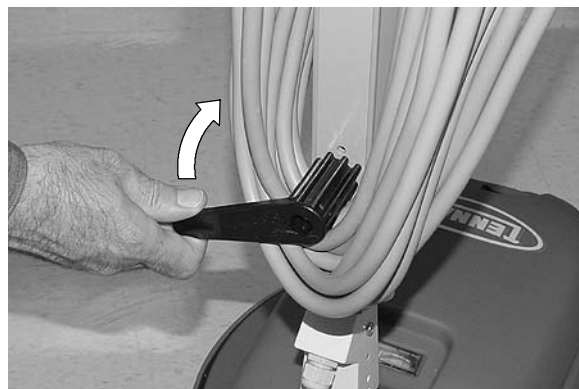

ÁBRA 4

2. Csatlakoztassa a tápvezetékét a földelt fali csatlakozóba (5. ábra).

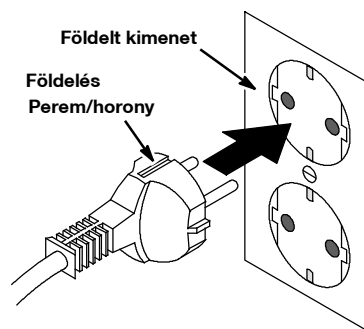

ÁBRA 5

A BIZTONSÁG ÉRDEKÉBEN: Ne működtesse a gépet, ha csak a vezeték nincs megfelelően földelve. Ne működtesse a gépet, ha a vezeték vagy a hálózati csatlakozó sérült. Ne működtesse a gépet hosszabbítóval.

3. Engedje le a fogantyút a kívánt működési magasságba a fogantyúmagasság beállító kar meghúzásával. Engedje el a kart a fogantyú rögzítéséhez (6. ábra).



ÁBRA 6

4. A gép elindításához, nyomja le a biztonsági záró gombokat, melyek a fogantyú tetején találhatóak, majd húzza meg a Be/Ki karokat. Engedje el a biztonsági záró gombokat, amint a gép elindul (7. ábra).

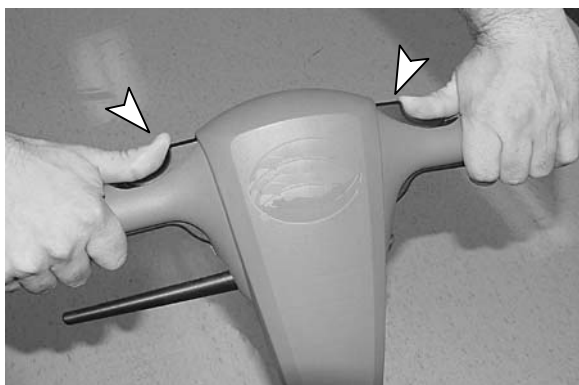

ÁBRA 7

MEGJEGYZÉS: Biztonsági jellemzőként a fogantyú a felfele álló helyzetből kell leengedni a BE/KI karok aktiválásához.

5. A korongnyomás beállításához fordítsa el a beállító gombot az óramutató járásával ellentétes irányban a korongnyomás emeléséhez, vagy az óramutató járásával megegyező irányban a korongnyomás csökkentéséhez (8. ábra).

FIGYELEM: Ne állítsa a korongnyomás-mérőt a vörös sávba, mivel a motor és a padló is megsérülhet.

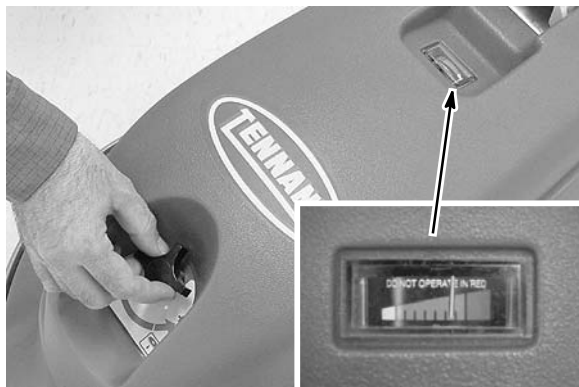

ÁBRA 8

A gép megszakítója a motor túlzott megterhelés esetén kiold. Ha a megszakító kioldott, állítsa be újra a korongnyomást, váltson egy kevésbé erőteljes korong beállítást, és rendszeresen ellenőrizze a korongot, hogy nincs-e rajta szennyeződés felhalmozódás. A megszakító visszaállításához húzza ki a tápvezetékét, várjon legalább 15 másodpercet, majd nyomja meg a fogantyún a visszaállítás gombot.

6. Kezdje a fényezést távol a vezetéktől és a fali kimenetől. Használja az előre- és hátramenetben "W" mozgást vagy haladjon egyenesen útvonalon és térjen vissza a sávba.

A BIZTONSÁG ÉRDEKÉBEN: Amikor a gépet használja, maradjon távol a forgó korongtól.

7. Ne működtesse ugyanazon pontban sokáig a gépet. Padlósérülés fordulhat elő.
8. Amikor küszöbök és padlórácsok fölött manőverez, állítsa le a gépet és döntse azt hátra a hátsó kerekre.

A BIZTONSÁG ÉRDEKÉBEN: Amikor szállítja a gépet, a gép emeléséhez kérjen segítséget.

9. A fényezés leállításához engedje ki a Be/Ki karokat. A biztonsági zárógombok automatikusan rögzülnek.

A BIZTONSÁG ÉRDEKÉBEN: Amikor a gépet használja, ne engedje fel addig a fogantyúkat, amíg a korong teljesen meg nem áll.

10. Amikor végzett a fényezéssel, a következő gépkarbantartási eljárásokat végezze el.

A GÉP KARBANTARTÁSA

A BIZTONSÁG ÉRDEKÉBEN: Mielőtt szervizeli a gépet, húzza ki a vezetékét a fali kimenetből.

1. Minden egyes használat után ellenőrizze a fényező korong kopását. Ha elkopott, távolítsa el a korongot, és fordítsa át, majd helyezze azt vissza (9. ábra).

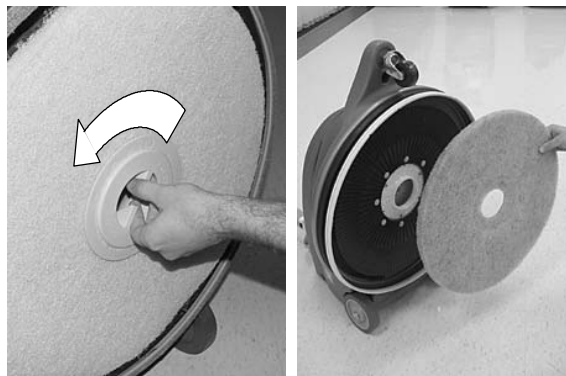

ÁBRA 9

2. Vegye ki és ürítse a porzsákokat, minden egyes használat után (10. ábra). Rázza meg erőteljesen a zsákokat, az összes por eltávolításához.



ÁBRA 10

3. A gépet univerzális tisztítószerrel és nedves ronggyal tisztítsa meg, minden használat után (11. ábra).



ÁBRA 11

4. Ellenőrizze a porköpeny állapotát. Ha kopott vagy sérült, cserélje a köpenyt (12. ábra). Győződjön meg róla, hogy a köpeny teljes hossza mentén éppen csak érinti a padlót.



ÁBRA 12

5. Minden használat után ellenőrizze a tápvezetékét, nem sérült-e. Ha sérült azonnal cserélje a tápvezetékét azonnal.
6. Tisztítsa a tápvezetékét nedves ronggyal, és minden használat után tekerje fel a vezetékét a tápvezeték kampóra és fogantyúra.
7. Rendszeresen ellenőrizze, hogy minden csavar és anyacsavar szorosan meg van-e húzva.

⚠ FIGYELMEZTETÉS: Soha ne dolgozzon, ha a tápvezeték sérült. Ne váltotassa meg a csatlakozót. Válassza le a tápvezetékét, mielőtt a gépen javítást végez.

AZ ÉKSZÍJ BEÁLLÍTÁSA VAGY CSERÉJE

A BIZTONSÁG ÉRDEKÉBEN: Mielőtt szervizeli a gépet, húzza ki a vezetékét a fali kimenetből.

Az ékszíj beállításához vagy cseréjéhez a következő utasításokat kövesse:

1. Távolítsa el a korongmeghajtót és a motorburkolatot a gépről (13. ábra).



ÁBRA 13

2. Lazítsa meg a négy motor rögzítőcsavart és a feszítőcsavar ellenanyát, a bemutatott módon (14. ábra).

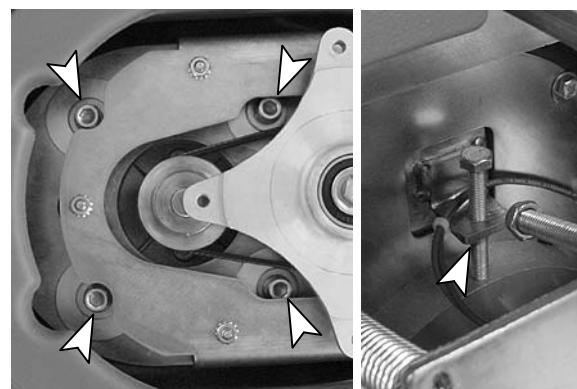

ÁBRA 14

3. Helyezze az ékszíjat a hengerekre.
4. Fordítsa el a feszítő csavart az óramutató járásával megegyező irányban addig, míg az ékszíj középpontja 6 mm belógást nem mutat 4,5 kg erőhatásra (15. ábra).

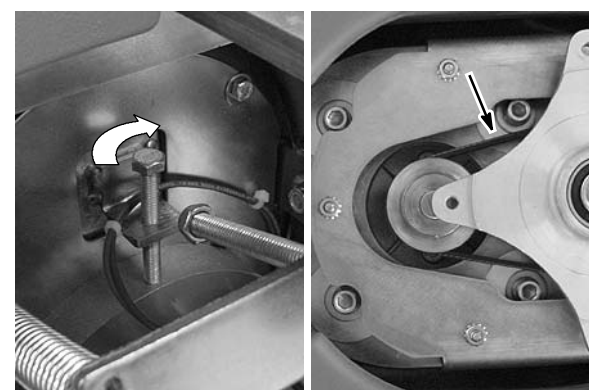

ÁBRA 15

5. Miután megfelelően beállított, feszítse meg a motor rögzítőcsavarjait és az ellenanyát.
6. Helyezze vissza a motorburkolatot és a korongmeghajtót.

A GÉP TÁROLÁSA

1. Húzza ki a tápvezetékét és vegye le a korongot a gépről. Tekerje fel a tápvezetékét a vezeték kampóra és a fogantyúra, a vezeték sérülését megelőzendő (16. ábra).
2. Tárolja a gépet száraz területen, a fogantyút felfele állítva vagy lehajtva.
3. A minimális szükséges tárolási helyhez hajtsa le a gép fogantyúját, és tárolja a gépet a bemutatott módon (16. ábra).



ÁBRA 16

⚠ FIGYELMEZTETÉS: Ne működtesse a gépet épületen kívül. Ne tegye ki a gépet esőnek. Zárt helyen tárolja.

A GÉP SZÁLLÍTÁSA

1. Húzza ki a tápvezetékét és vegye le a korongot a gépről. Tekerje fel a tápvezetékét a vezeték kampóra és a fogantyúra.
2. A gép rakodásakor használja az ajánlott rakodási rámpát vagy óvatosan emelje fel a gépet, szakértő segítségével.

A BIZTONSÁG ÉRDEKÉBEN: Amikor szállítja a gépet, a gép emeléséhez kérjen segítséget.

3. Amikor járművön szállítja a gépet, rögzítse a gépet a rögzítő hevederekkel.

⚠ FIGYELMEZTETÉS: Ne működtesse a gépet épületen kívül. Ne tegye ki a gépet esőnek. Zárt helyen tárolja.

AJÁNLOTT RAKTÁRKÉSZLETEN LÉVŐ TERMÉKEK

Az ajánlott raktárkészleten lévő termékek az Alkatrészlista kézikönyvben találhatóak meg.

A kézikönyvek a www.tennantco.com/manuals webhelyen tekinthetők meg, nyomtathatók ki vagy tölthetők le.

HIBAELHÁRÍTÁS

HIBAJELENSÉG	OK	MEGOLDÁS
A gép nem működik.	A gép nincs a hálózatra kapcsolva.	Csatlakoztassa a gépet.
	A tápvezeték fogantyú és alap közötti csatlakozója nincs megfelelően csatlakoztatva.	Bizonyosodjon meg a tápvezeték helyes csatlakoztatásáról.
	A gép megszakítója kioldott.	Állítsa vissza a gép megszakítóját.
	A gépváz megszakítója kioldott.	Állítsa vissza a gépváz megszakítóját.
	A tápvezeték meghibásodása.	Lépjen kapcsolatba a szervizközponttal.
	Hibás vezetékezés.	Lépjen kapcsolatba a szervizközponttal.
	Hibás Be/Ki kar kapcsoló.	Lépjen kapcsolatba a szervizközponttal.
A gép megszakítója folyamatosan kiold.	Túlzottan nagy korongnyomás.	Állítsa be a korongnyomás beállító gombot.
	Erősen szennyezett korong.	Cserélje a korongot.
	A korong nem megfelelő az alkalmazáshoz.	Cserélje le a megfelelő korongra.
	Hibás megszakító.	Lépjen kapcsolatba a szervizközponttal.
A korong nem vagy csak lassan forog.	Laza ékszív.	Feszítse meg az ékszíjat (Lásd: AZ ÉKSZÍJ BEÁLLÍTÁSA VAGY CSERÉJE című részt).
	Elszakadt ékszív.	Cserélje az ékszíjat (Lásd: AZ ÉKSZÍJ BEÁLLÍTÁSA VAGY CSERÉJE című részt).

MŰSZAKI LEÍRÁS

TÍPUS	2370
HOSSZ	826mm
SZÉLESSÉG	572mm
MAGASSÁG	1232mm
MAGASSÁG - ÖSSZEHAJTOTT FOGANTYÚ	483mm
TÖMEG	47 kg / 44 kg kevesebb tápvezeték
MEGHAJTÓMOTOR	230/240 V 50 Hz, 1,1 kW, 1564 W, 6,8 A, 2850 percenkénti fordulatszám
KORONG/KEFE SEBESSÉG	1700 percenkénti fordulatszám
KEFEKORONG ÁTMÉRŐ	508mm
A GÉPKEZELŐ FÜLÉNÉL MÉRHETŐ ZAJSZINT, BELTÉREN CSEMPÉN	66 dB (A)
A TÁPVEZETÉK HOSSZA	20m
ÜZEMFESZÜLTSG	220 60 Hz, 230 V 50 Hz, 230 V/240 V 50 Hz

A leírások változtatás tárgyát képezhetik, külön értesítés nélkül.

A GÉP MÉRETEI

